

ГАЕЧНЫЕ КЛЮЧИ

Процесс изготовления комбинированных ключей



1. Вырубка:

На станке JELŠIN GRAD из листовой стали вырубают заготовки необходимого размера и формы; высокая точность вырубки позволяет до минимума сократить расход качественного материала – так закладывается важная экономическая составляющая.

2. Ковка:

Именно в процессе ковки на знаменитых станках LASCO ключи UNIOR приобретают свою исключительную прочность. На этом этапе необходимо сохранить в металле готовой поковки то же направление волокон металла, что и в заготовке – это особенно важно для таких изделий, как гаечные ключи UNIOR, которые подвергаются высоким динамическим нагрузкам.

3. Удаление грата:

Удаление грата (излишков металла по периметру поковки) осуществляют на специальном обрезном станке.

4. Перфорирование:

На этом этапе в заготовке пробивают отверстие в накидной части и осуществляют вырезку в рожковой. Эту операцию осуществляют как на горячей, так и на охлаждённой заготовке, и подготавливают будущий ключ к последующей протяжке на размер.

5. Зачистка и шлифовка:

В зачистных барабанах, наполненных абразивными материалами, с поверхности заготовок удаляют заусенцы, а затем их обрабатывают по периметру на шлифовальном станке. Таким образом достигается необходимая чистота обработки поверхности заготовки ключа.

6. Маркировка и изгибание:

На этом этапе на каждое изделие наносят заводскую маркировку, а затем накидную часть ключа отгибают на 15° от продольной оси для повышения удобства работы в труднодоступных местах.

7. Протяжка:

С помощью этой операции рожковую и накидную части ключа обрабатывают на станке МАЕ для придания им необходимых размеров. Именно так достигается высокая точность ключей UNIOR, а также создаётся динамический LIFE-профиль накидной части, сохраняющий грани болтов и гаек даже при высоких нагрузках.

8. Термическая обработка:

Термообработку (закалку и отпуск) осуществляют для снятия внутренних напряжений, возникших в структуре заготовки после ковки, и повышения прочности ключа до необходимого уровня. Благодаря этой операции гаечные ключи UNIOR обладают длительным сроком службы при очень высоких нагрузках.

9. Шлифование и полировка:

На этом этапе заготовку обрабатывают в пескоструйной машине перед последующим нанесением на неё гальванического покрытия. У некоторых моделей ключей после этого полируют головку рожковой части.

10. Хромирование:

На этапе гальванической обработки ключ покрывают тонким и прочным слоем диоксида хрома, что защищает его от воздействия коррозии, делает его более износостойким и красивым. Теперь ключ UNIOR готов к длительной работе в самых тяжёлых условиях.

10 основных этапов из 24





Долгий срок эксплуатации

Ключи изготовлены из высококачественной хромованадиевой стали. Все тело ключа тщательно проковано, что придаёт ему высокую прочность и долговечность.



Безопасный захват

Специальный "профиль LIFE" накидной части ключа предотвращает повреждение граней болтов и гаек даже при самых высоких нагрузках, смещая пятно контакта с ребра грани на её поверхность.



Инновационный дизайн

Новейшая разработка гарантирует точную и эффективную передачу усилия гаечным ключом UNIOR на гайку и головки болтов.



Ключи рожковые

24 - 30



Ключи комбинированные

30 - 37



Ключи накидные

38 - 41



Ключи с храповиком

42



Ключи ударные

43 - 44



Ключи для круглых шлицевых гаек

45



Ключи торцевые

46 - 50

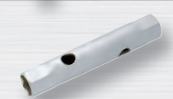

Ключи трубчатые

50 - 52



Ключи шестигранные

52 - 61



Ключи для автомастерских

61 - 63



Профиль LIFE

Основные преимущества профиля LIFE

- позволяет развивать максимальные усилия
- подходит для крепежа, выходящего за пределы допуска
- защищает грани болтов и гаек от повреждения
- облегчает посадку ключа на крепёж
- позволяет работать с повреждённым крепежом

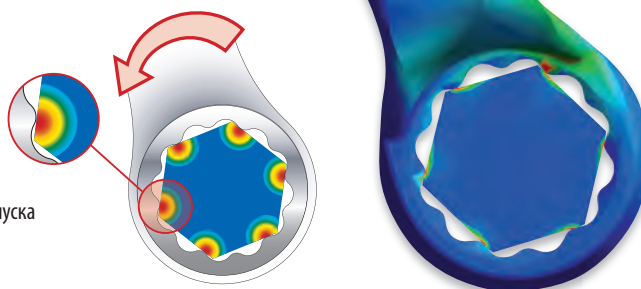

110/1

Ключ рожковый (полированные головки)

- материал: хромованадиевая сталь
- хромированный в соответствии с EN 12540
- полированные головки
- кованный, целиком подвергнут закалке и отпуску
- изготовлен в соответствии со стандартом ISO 10102 (только метрические размеры)



Barcode	mm	L	B1	B2	A	Weight	Class
603316	4 x 4.5	100	13.6	13.6	3.4	10	A
603317	4 x 5	100	13.6	13.6	3.4	10	A
603318	5 x 5.5	100	13.6	13.6	3.4	10	A
600059	5 x 7	121	14.4	16.4	3.4	15	A
600060	5.5 x 7	121	14.4	16.4	3.4	15	A
600061	6 x 7	121	14.4	16.4	3.4	15	A
600062	7 x 8	140	18.4	22.9	3.7	24	A
600063	7 x 9	140	18.4	22.9	3.7	25	A
600064	8 x 9	140	18.4	22.9	3.7	24	A
600065	8 x 10	140	18.4	22.9	3.7	23	A
600066	9 x 10	159	22.7	24.2	4.5	43	A
600067	9 x 11	159	22.7	24.2	4.5	40	A
600068	10 x 11	159	22.7	24.2	4.5	40	A
600069	10 x 12	172	26.2	29.2	4.5	58	A
600070	10 x 13	172	26.2	29.2	4.9	59	A
600071	10 x 14	172	26.2	29.2	4.9	59	A
600072	11 x 13	172	26.2	29.2	4.9	58	A
600074	12 x 13	172	26.2	29.2	4.9	58	A
600075	12 x 14	172	26.2	29.2	4.9	58	A
600076	13 x 14	192	31.2	33.2	5.4	81	A
600077	13 x 15	192	31.2	33.2	5.4	84	A
603846	13 x 16	192	31.2	33.2	5.4	83	A
600078	13 x 17	200	31.2	37.7	5.7	101	A
600079	14 x 15	192	31.2	33.2	5.4	83	A
600080	14 x 17	200	31.2	37.7	5.7	101	A
600081	15 x 17	206	35.7	37.7	5.7	108	A
600082	16 x 17	206	35.7	41.5	5.7	108	A
603121	16 x 18	213	35.7	41.5	6.2	133	A
600083	17 x 19	223	39.5	41.5	6.2	143	A
600084	17 x 22	223	39.5	41.5	6.2	193	A
600085	18 x 19	223	39.5	41.5	6.2	148	A
603847	18 x 21	223	39.5	46	6.2	141	A
600086	19 x 22	232	43.5	46	6.7	183	A
600087	19 x 24	232	43.5	46	6.7	243	A
600088	20 x 22	232	43.5	46	6.7	180	A
600089	21 x 23	249	46	52	7.2	235	A
600090	22 x 24	249	46	52	7.2	237	A
600091	22 x 27	249	46	52	7.2	301	A
600092	24 x 26	265	51.8	55.3	7.7	289	A
600093	24 x 27	265	53.8	55.3	7.7	289	A



Barcode	mm	L	B1	B2	A	Weight	Class
600094	24 x 30	279	53.8	58.8	8.2	341	A
600095	25 x 28	279	62.8	58.8	8.2	344	A
600096	27 x 29	309	62.8	67.3	9.2	535	A
600097	27 x 30	309	62.8	67.3	9.2	527	A
600098	27 x 32	309	62.8	67.3	9.2	541	A
600099	30 x 32	309	62.8	67.3	9.2	532	A
603848	30 x 34	315	62.8	68.8	9.6	568	C
602593	30 x 36	319	62.8	78.8	9.6	591	C
600100	32 x 36	327	68.8	78.8	9.6	653	C
600101	34 x 36	327	68.8	78.8	9.6	628	C
600102	36 x 41	360	78.8	86.8	9.6	823	C
605549	38 x 42	360	78.8	86.8	9.6	822	C
602594	41 x 46	410	86.8	94.8	14.6	1735	C
602595	46 x 50	460	94.8	103.9	15.6	2365	C
605348	1/4" x 5/16"	121	14.4	16.4	3.4	15	A
618658	1/4" x 9/32"	121	14.4	16.4	3.4	15	A
605349	5/16" x 3/8"	140	18.4	22.9	3.7	24	A
618656	11/32" x 13/32"	159	22.7	24.2	4.5	43	A
605350	3/8" x 7/16"	159	22.7	24.2	4.5	40	A
605351	7/16" x 1/2"	172	26.3	29.2	4.9	58	A
605352	1/2" x 9/16"	192	31.2	33.2	5.4	81	A
605353	9/16" x 5/8"	192	31.2	33.2	5.4	83	A
605354	5/8" x 11/16"	206	35.7	37.7	5.7	108	A
605355	11/16" x 3/4"	223	39.5	41.5	6.2	143	A
618657	3/4" x 13/16"	232	43.5	46	6.7	183	A
605356	13/16" x 7/8"	249	46	52	7.2	237	A
605357	15/16" x 1"	265	51.8	55.3	7.7	301	A
605358	1" x 1.1/8"	279	53.8	58.8	8.2	344	A
605359	1.1/16" x 1.1/4"	309	62.8	67.3	9.6	527	A

110/1CB

Набор ключей рожковых в картонной коробке



Barcode	№	Weight	Class
600105	110/1CB 6 - 22 / 8 110/1 (6 x 7, 8 x 9, 10 x 11, 12 x 13, 14 x 15, 16 x 17, 18 x 19, 20 x 22)	724	F
600106	110/1CB 6 - 32 / 12 110/1 (6 x 7, 8 x 9, 10 x 11, 12 x 13, 14 x 15, 16 x 17, 18 x 19, 20 x 22, 21 x 23, 24 x 26, 25 x 28, 27 x 32)	2140	F
600107	110/1CB 6 - 41 / 13 110/1 (6 x 7, 8 x 9, 10 x 11, 12 x 13, 14 x 15, 16 x 17, 18 x 19, 20 x 22, 21 x 23, 24 x 26, 25 x 28, 27 x 32, 36 x 41)	3982	F
611018	110/1CB 6 - 27 / 10 110/1 (6 x 7, 8 x 9, 10 x 11, 12 x 13, 14 x 15, 16 x 17, 18 x 19, 20 x 22, 21 x 23, 24 x 27)	1250	F
605530	110/1CB 1/4" - 3/4" / 8 110/1 (1/4" x 5/16", 5/16" x 3/8", 3/8" x 7/16", 7/16" x 1/2", 1/2" x 9/16", 9/16" x 5/8", 5/8" x 11/16", 11/16" x 3/4")	610	F
605531	110/1CB 1/4" - 1.1/4" / 12 110/1 (1/4" x 5/16", 5/16" x 3/8", 3/8" x 7/16", 7/16" x 1/2", 1/2" x 9/16", 9/16" x 5/8", 5/8" x 11/16", 11/16" x 3/4", 13/16" x 7/8", 15/16" x 1", 1" x 1.1/8", 1.1/16" x 1.1/4")	2005	F
623189	110/1CB 1/4" - 1.1/4" / 10 110/1 (1/4" x 9/32", 5/16" x 3/8", 11/32" x 13/32", 7/16" x 1/2", 9/16" x 5/8", 11/16" x 3/4", 13/16" x 7/8", 15/16" x 1", 1" x 1.1/8, 1.1/16" x 1.1/4")		F



110/1CS

Набор ключей рожковых в картонной упаковке



	№			
602844	110/1CS	6 - 22 / 8	800	G
110/1 (6 x 7, 8 x 9, 10 x 11, 12 x 13, 14 x 15, 16 x 17, 18 x 19, 20 x 22)				

110/1CT

Набор ключей рожковых в сумке



	№			
615465	110/1CT	6 - 22 / 8	788	E
110/1 (6 x 7, 8 x 9, 10 x 11, 12 x 13, 14 x 15, 16 x 17, 18 x 19, 20 x 22), CT110 (430 x 275)				

CT110

Пустая сумка

- размеры 430x275 мм для арт. 110 и 125
- быстро и удобно застёгивается на "липучку" - застёжку "велкро"
- нет необходимости в застегивающем ремне



	A	B		
615480	430	275	117	E

110/1PB

Набор ключей рожковых в пластиковой сумке



	№			
600108	110/1PB	6 - 17 / 6	378	E
110/1 (6 x 7, 8 x 9, 10 x 11, 12 x 13, 14 x 15, 16 x 17)				
600109	110/1PB	6 - 22 / 8	747	E
110/1 (6 x 7, 8 x 9, 10 x 11, 12 x 13, 14 x 15, 16 x 17, 18 x 19, 20 x 22)				

110/1PH

Набор ключей рожковых в пластиковом подвесе



	№			
610835	110/1PH	6 - 22 / 8	885	F
110/1 (6 x 7, 8 x 9, 10 x 11, 12 x 13, 14 x 15, 16 x 17, 18 x 19, 20 x 22)				

110/1MS

Набор ключей рожковых в металлическом стенде



	№			
605528	110/1MS	6 - 32 / 12	2740	F
110/1 (6 x 7, 8 x 9, 10 x 11, 12 x 13, 14 x 15, 16 x 17, 18 x 19, 20 x 22, 21 x 23, 24 x 26, 25 x 28, 27 x 32), 977/1 (6 - 32/12)				
605532	110/1MS	1/4" - 1.1/4" / 12	2642	F
110/1 (1/4" x 5/16", 5/16" x 3/8", 3/8" x 7/16", 7/16" x 1/2", 1/2" x 9/16", 9/16" x 5/8", 5/8" x 11/16", 11/16" x 3/4", 13/16" x 7/8", 15/16" x 1", 1" x 1.1/8, 1.1/16" x 1.1/4"), 977/1 (6 - 32/12)				



110/2

Ключ рожковый

- материал: хромованадиевая сталь
- хромированный в соответствии с EN 12540
- кованный, целиком подвергнут закалке и отпуску
- изготовлен в соответствии со стандартом ISO 10102 (только метрические размеры)

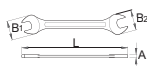
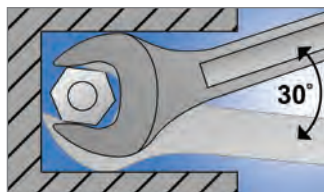

Barcode	Hex	L	B1	B2	A	Weight	Material
603319	4 x 4.5	100	13.6	13.6	3.4	10	A
600110	4 x 5	100	13.6	13.6	3.4	10	A
603320	5 x 5.5	100	13.6	13.6	3.4	10	A
600111	5 x 7	121	14.4	16.4	3.4	15	A
600112	5.5 x 7	121	14.4	16.4	3.4	15	A
600113	6 x 7	121	14.4	16.4	3.4	15	A
600114	7 x 8	140	18.4	22.9	3.7	24	A
600115	7 x 9	140	18.4	22.9	3.7	25	A
600116	8 x 9	140	18.4	22.9	3.7	24	A
600117	8 x 10	140	18.4	22.9	3.7	23	A
600118	9 x 10	159	22.7	24.2	4.5	43	A
600119	9 x 11	159	22.7	24.2	4.5	40	A
600120	10 x 11	159	22.7	24.2	4.5	40	A
600121	10 x 12	172	26.2	29.2	4.5	58	A
600122	10 x 13	172	26.2	29.2	4.9	59	A
600123	10 x 14	172	26.2	29.2	4.9	59	A
600124	11 x 13	172	26.2	29.2	4.9	58	A
600126	12 x 13	172	26.2	29.2	4.9	58	A
600127	12 x 14	172	26.2	29.2	4.9	58	A
600128	13 x 14	192	31.2	33.2	5.4	81	A
600129	13 x 15	192	31.2	33.2	5.4	84	A
603849	13 x 16	192	31.2	33.2	5.4	83	A
600130	13 x 17	200	31.2	37.7	5.7	101	A
600131	14 x 15	192	31.2	33.2	5.4	83	A
600132	14 x 17	200	31.2	37.7	5.7	101	A
600133	15 x 17	206	35.7	37.7	5.7	108	A
600134	16 x 17	206	35.7	41.5	5.7	108	A
603122	16 x 18	213	35.7	41.5	6.2	133	A
600135	17 x 19	223	39.5	41.5	6.2	143	A
600136	17 x 22	223	39.5	41.5	6.2	193	A
600137	18 x 19	223	39.5	41.5	6.2	148	A
603850	18 x 21	223	39.5	46	6.2	141	A
600138	19 x 22	232	43.5	46	6.7	183	A
600139	19 x 24	232	43.5	46	6.7	243	A
600140	20 x 22	232	43.5	46	6.7	180	A
600141	21 x 23	249	46	52	7.2	235	A
600142	22 x 24	249	46	52	7.2	237	A
600143	22 x 27	249	46	52	7.2	301	A
600144	24 x 26	265	51.8	55.3	7.7	289	A
600145	24 x 27	265	53.8	55.3	7.7	289	A
600146	24 x 30	279	53.8	58.8	8.2	341	A



Barcode	Hex	L	B1	B2	A	Weight	Material
600147	25 x 28	279	62.8	58.8	8.2	344	A
600148	27 x 29	309	62.8	67.3	9.2	535	A
600149	27 x 30	309	62.8	67.3	9.2	527	A
600150	27 x 32	309	62.8	67.3	9.2	541	A
600151	30 x 32	309	62.8	67.3	9.2	532	A
603851	30 x 34	315	62.8	68.8	9.6	551	C
602596	30 x 36	319	62.8	78.8	9.6	604	C
600152	32 x 36	327	68.8	78.8	9.6	635	C
600153	34 x 36	327	68.8	78.8	9.6	629	C
600154	36 x 41	360	78.8	86.8	9.6	801	C
605550	38 x 42	360	78.8	86.8	9.6	826	C
602597	41 x 46	410	86.8	94.8	14.6	1720	C
602598	46 x 50	460	94.8	103.89	15.6	2510	C
605458	1/4" x 5/16"	121	14.4	16.4	3.4	15	A
605459	5/16" x 3/8"	140	18.4	22.9	3.7	24	A
605460	3/8" x 7/16"	159	22.7	24.2	4.5	40	A
605461	7/16" x 1/2"	172	26.2	29.2	4.9	58	A
605462	1/2" x 9/16"	192	31.2	33.2	5.4	81	A
605463	9/16" x 5/8"	192	31.2	33.2	5.4	83	A
605464	5/8" x 11/16"	206	35.7	37.7	5.7	108	A
605465	11/16" x 3/4"	223	39.5	41.5	6.2	143	A
605466	13/16" x 7/8"	249	46	52	7.2	237	A
605467	15/16" x 1"	265	51.8	55.3	7.7	301	A
605468	1" x 1.1/8"	279	53.8	58.8	8.2	344	A
605469	1.1/16" x 1.1/4"	309	62.8	67.3	9.6	527	A

110/2CB

Набор ключей рожковых в картонной коробке



Barcode	No	Weight	Material
600155	110/2CB 110/2 (6 x 7, 8 x 9, 10 x 11, 12 x 13, 14 x 15, 16 x 17, 18 x 19, 20 x 22)	6 - 22 / 8 725	F
600156	110/2CB 110/2 (6 x 7, 8 x 9, 10 x 11, 12 x 13, 14 x 15, 16 x 17, 18 x 19, 20 x 22, 21 x 23, 24 x 26, 25 x 28, 27 x 32)	6 - 32 / 12 2165	F
600158	110/2CB 110/2 (6 x 7, 8 x 9, 10 x 11, 12 x 13, 14 x 15, 16 x 17, 18 x 19, 20 x 22, 21 x 23, 24 x 26, 25 x 28, 27 x 32, 36 x 41)	6 - 41 / 13 3005	F
603345	110/2CB 110/2 (6 x 7, 8 x 9, 10 x 11, 12 x 13, 14 x 15, 16 x 17, 18 x 19, 20 x 22, 21 x 23, 24 x 27)	6 - 27 / 10 1265	F
605533	110/2CB 110/2 (1/4" x 5/16", 5/16" x 3/8", 3/8" x 7/16", 7/16" x 1/2", 1/2" x 9/16", 9/16" x 5/8", 5/8" x 11/16", 11/16" x 3/4")	1/4" - 3/4" / 8 600	F
605534	110/2CB 110/2 (1/4" x 5/16", 5/16" x 3/8", 3/8" x 7/16", 7/16" x 1/2", 1/2" x 9/16", 9/16" x 5/8", 5/8" x 11/16", 11/16" x 3/4", 13/16" x 7/8", 15/16" x 1", 1" x 1.1/8", 1.1/16" x 1.1/4")	1/4" - 1.1/4" / 12 1995	F



110/2CS

Набор ключей рожковых в картонной упаковке



	№			
602846	110/2CS	6 - 22 / 8	790	
110/2 (6 x 7, 8 x 9, 10 x 11, 12 x 13, 14 x 15, 16 x 17, 18 x 19, 20 x 22)				

110/2CT

Набор ключей рожковых в сумке



	№			
615466	110/2CT	6 - 22 / 8	791	
110/2 (6 x 7, 8 x 9, 10 x 11, 12 x 13, 14 x 15, 16 x 17, 18 x 19, 20 x 22), CT110 (430 x 275)				

110/2PB

Набор ключей рожковых в пластиковой сумке



	№			
600159	110/2PB	6 - 17 / 6	391	
110/2 (6 x 7, 8 x 9, 10 x 11, 12 x 13, 14 x 15, 16 x 17)				
600160	110/2PB	6 - 22 / 8	728	
110/2 (6 x 7, 8 x 9, 10 x 11, 12 x 13, 14 x 15, 16 x 17, 18 x 19, 20 x 22)				

110/2PH

Набор ключей рожковых в пластиковом подвесе



	№			
610836	110/2PH	6 - 22 / 8	890	
110/2 (6 x 7, 8 x 9, 10 x 11, 12 x 13, 14 x 15, 16 x 17, 18 x 19, 20 x 22)				

110/2MS

Набор ключей рожковых в металлическом стенде



	№			
605529	110/2MS	6 - 32 / 12	2750	
110/2 (6 x 7, 8 x 9, 10 x 11, 12 x 13, 14 x 15, 16 x 17, 18 x 19, 20 x 22, 21 x 23, 24 x 26, 25 x 28, 27 x 32), 977/1 (6 - 32/12)				
605535	110/2MS	1/4" - 1.1/4" / 12	2650	
110/2 (1/4" x 5/16", 5/16" x 3/8", 3/8" x 7/16", 7/16" x 1/2", 1/2" x 9/16", 9/16" x 5/8", 5/8" x 11/16", 11/16" x 3/4", 13/16" x 7/8", 15/16" x 1", 1" x 1.1/8", 1.1/16" x 1.1/4"), 977/1 (6 - 32/12)				



250/1

Ключ разводной

- материал: хромованадиевая сталь
- хромированный в соответствии с EN 12540
- полированные головки
- с линейкой
- кованный, целиком подвергнут закалке и отпуску
- изготовлен в соответствии со стандартом ISO 6787

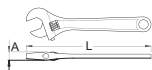

Barcode	↖	L	A	⚙️	👤	🗑️
611917	100	110	9.8	17	61	A
611918	150	155.5	11.7	23	133	A
601016	200	205	14.4	28	243	A
601017	250	254	16.9	32	439	A
601018	300	303.5	19.1	38	702	C
601019	380	375	23.8	50	1315	C
605113	450	458.5	26.3	60	1730	C
615148	600	608	29.7	70	3240	C

250/1ADP

Ключ разводной

- материал: хромованадиевая сталь
- хромированный в соответствии с EN 12540
- полированные головки
- с линейкой
- двойная пластиковая рукоятка
- изготовлен в соответствии со стандартом ISO 6787

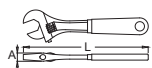

Barcode	↖	L	A	⚙️	👤	🗑️
617246	200	205	14.8	28	280	A
617247	250	254	17	32	490	A
617248	300	304	20	38	785	C
617249	380	381	25.5	50	1395	C

250.1/1

ХАРАКТЕРИСТИКИ

250/1, 250/1ADP, 251/4

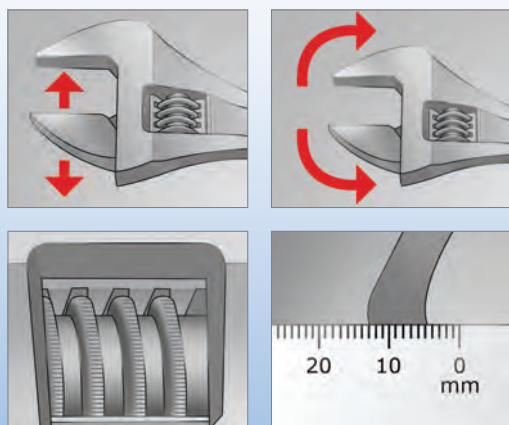

250.1/1

Комплект запчастей к ключам разводным арт. 250/1, 250/1A



Barcode	↖	👤	🗑️
611978	100	16	E
611979	150	30	E
602070	200	55	E
602071	250	95	E
602072	300	123	E
602073	380	224	E
602069	450	320	E
615149	600	511	E

251/4

Ключ разводной

- материал: хромованадиевая сталь
- воронение: фосфатирование в соответствии со стандартом DIN 12476
- левое вращение
- с линейкой
- кованный, целиком подвергнут закалке и отпуску
- изготовлен в соответствии со стандартом ISO 6787

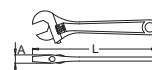

Barcode	↖	L	A	⚙️	👤	🗑️
612870	150	155.7	11.7	20	137	A
612871	200	204.3	14.4	25	257	A
612872	250	254	16.9	30	447	A
612873	300	303.5	19.1	36	700	C

112/2

Ключ рожковый

- материал: конструкционная углеродистая сталь
- хромированный в соответствии с EN 12540
- изготовлен в соответствии со стандартом DIN 895
- кованный, целиком подвергнут закалке и отпуску

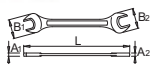

Barcode	mm	L	B1	B2	A1	A2	Weight	Class
602081	6 x 7	97	15	17	3	3.2	11	A
602082	8 x 10	115	18	22	4.2	4.2	20	A
613222	10 x 11	122	23	24.5	5	5	35	A
605045	10 x 12	128	22	28	5	5	37	A
603611	10 x 13	137	26	28.5	5.2	5.2	43	A
602083	11 x 13	132	26	28.5	5	5.4	41	A
602084	12 x 14	146	28	32	5.5	5.5	52	A
612773	13 x 14	146	28	32	5.5	5.5	43	A
602085	13 x 15	152	28	32	6	6	63	A
603134	13 x 17	158	30	35	6.5	6.5	65	A
612774	14 x 15	137	26	28.5	5.4	5.4	51	A
602086	14 x 17	158	30	35	6.5	6.5	62	A
602087	17 x 19	170	35	40	7	7	94	A
602088	19 x 22	197	42	48	8	8	138	A
605921	21 x 23	217	46	51	9	9	187	A

114/2PB

Набор ключей рожковых для электротехнической промышленности



Barcode	№	Range	Weight	Class
619287	114/2PB	3.2 - 14 / 15	292	E
114/2 (3.2, 3.5, 4, 4.5, 5, 5.5, 6, 7, 8, 9, 10, 11, 12, 13, 14)				

135/2

Ключ рожковый газовый

- хромированный в соответствии с EN 12540
- материал: листовая сталь

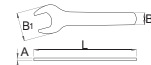

Barcode	mm	L	B1	B2	A	Weight	Class
600262	27	187	52	22	4	149	A

114/2

Ключ рожковый для электротехнической промышленности

- материал: конструкционная углеродистая сталь
- хромированный в соответствии с EN 12540
- целиком подвергнут закалке и отпуску

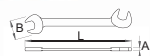

Barcode	mm	L	B	A	Weight	Class
618623	3.2	75	10	2	2	A
618624	3.5	75	10	2	2	A
618625	4	75	10.5	2	2	A
618626	4.5	75	10.5	2	2	A
618627	5	85	12	2	4	A
618628	5.5	85	12.2	2	4	A
618629	6	85	12.5	2	4	A
618630	7	95	14.5	2	6	A
618631	8	95	16.5	2	7	A
618632	9	110	19	3	17	A
618633	10	110	21	3	18	A
618634	11	110	23.5	3	20	A
618635	12	125	24	3	30	A
618636	13	125	27.5	3	33	A
618637	14	125	28	3	33	A
618638	15	135	30	3	38	A
618639	16	135	32	3	39	A
618640	17	135	34	3	41	A
618641	7/32"	85	12.2	2	4	A
618643	9/32"	95	14.5	2	6	A
618642	11/32"	110	19	3	17	A



117/4

Ключ рожковый односторонний

- материал: хромованадиевая сталь
- фосфатирование в соответствии со стандартом DIN 12476
- применение: в промышленности для работы с машинами, механизмами и другим оборудованием
- большие размеры используются в кораблестроении, нефтяной индустрии и других тяжёлых отраслях промышленности, где работают большие машины и оборудование
- специально разработанный ключ для работы в тяжёлых условиях с применением высоких нагрузок
- кованный, целиком подвергнут закалке и отпуску
- изготовлен в соответствии со стандартом DIN 894

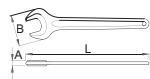

Barcode	mm	L	A	B	Person	Box
615262	10	104	4.5	22	21	A
620207	12	123	5	26	29	A
615263	13	132	5.4	28	35	A
615264	17	157	5.9	36	68	A
615265	19	170	6.9	40	78	A
615266	21	195	7.9	46	98	A
615267	22	195	7.9	46	106	A
615268	24	218	8.7	50	147	A
615269	27	240	9.7	56	192	A
615270	30	265	10.7	62	297	A
615271	32	275	11.7	66	297	A
615272	34	275	11.7	70	399	C
615273	36	295	12.5	74	438	C
615274	38	295	12.5	74	390	C
615275	41	335	13.5	84	537	C
615276	46	365	14.5	94	747	C
615277	50	400	15.5	102	890	C
615278	55	475	16	110	1170	C
615279	60	475	17	120	1365	C
615280	65	550	18	130	1665	C
615281	70	550	19	140	1995	C
615282	75	620	20	150	2995	C
615283	80	620	21	160	3895	C
615284	85	665	22	170	3845	C
615285	90	740	23	190	4795	C
615286	95	740	23	190	5565	C
615287	100	800	24	200	6995	C



120/1

Ключ комбинированный удлиненный (полированные головки)



- материал: хромованадиевая сталь
- хромированный в соответствии с EN 12540
- полированные головки
- кольцевая часть с новым профилем - смещение точки приложения усилия
- кованный, целиком подвергнут закалке и отпуску
- изготовлен в соответствии со стандартом ISO 7738 (только метрические размеры)

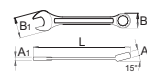
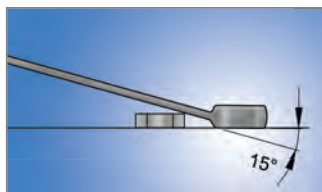

Barcode	mm	L	B2	B1	A2	A1	Person	Box
600357	6	119	10.4	14.5	5	3.5	14	A
600358	7	129	11.5	16.5	5.8	3.9	15	A
600359	8	141	13.2	18.5	6.9	3.9	23	A
600360	9	152	14.3	21	7.3	4	27	A
600361	10	163	15.9	23	7.5	4.2	37	A
600362	11	176	17.8	24.5	8	4.5	45	A
600363	12	186	19.4	26.5	8.5	4.7	55	A
600364	13	199	20.4	29.5	8.5	5.2	68	A
600365	14	210	22	31.5	9	5.2	82	A
600366	15	222	23.2	33.5	9.5	5.7	96	A
600367	16	234	24.8	36	10.5	6.2	121	A
600368	17	245	26.1	38	10.5	6.7	144	A
600369	18	257	27.7	40	11	7.2	165	A
600370	19	268	29.3	42	12	7.2	186	A
600371	20	280	31	44	12.5	7.7	225	A
600372	21	291	32.6	45.5	13	8.2	251	A
600373	22	303	34.1	46.5	13	8.2	266	A
600374	23	314	35.7	50.5	13	8.2	300	A
600375	24	330	37.3	52.5	14	8.5	382	A
600376	25	337	39	54.5	14.5	8.5	377	A
600377	26	349	40.1	56	15	8.5	422	A
600378	27	360	41.6	57.5	15	9	453	A
600379	28	373	43.2	59.5	15.5	9	532	A
600380	29	383	44.9	61.5	16	9.5	567	A
600381	30	395	46.5	63.5	16	10	632	A
600382	32	416	49	68	16.5	10.5	719	A
607019	35	500	53.5	78.8	20	13.6	1405	C
602601	36	500	53.5	78.8	20	13.6	1415	C
605838	38	515	58	82.8	20.5	14.1	1310	C
602602	41	540	62	86.8	21	14.6	2025	C
618514	46	560	69	94	23	16	2445	C
618517	50	580	75	103	24	17	1955	C
618491	1/4"	119	10.4	14.5	5	3.5	14	A
618492	5/16"	142	13.2	18.5	6.9	3.9	23	A
618493	3/8"	153	14.3	21	7.3	4	27	A
618494	7/16"	176	17.8	24.5	8	4.5	45	A
618495	1/2"	199	20.4	29.5	8.5	5.2	68	A
618496	9/16"	211	22	31.5	9	5.2	82	A
618497	5/8"	234	24.8	36	10.5	6.2	121	A
618498	11/16"	245	26.1	38	10.5	6.7	144	A
618499	3/4"	268	29.3	42	12	7.2	186	A
618500	13/16"	291	32.6	45.5	13	8.2	251	A





Barcode	mm	L	B2	B1	A2	A1	Weight	Category
618501	7/8"	303	34.1	46.5	13	8.2	266	A
618502	15/16"	330	37.3	52.5	14	8.5	382	A
618503	1"	337	39	54.5	14.5	8.5	377	A
618504	1.1/16"	360	41.6	57.5	15	9	453	A
618505	1.1/8"	372	43.2	59.5	15.5	9	532	A
618506	1.1/4"	417	49	68	16.5	10.5	719	A
618507	1.5/16"	417	49	68	16.5	10.5	732	C
618508	1.3/8"	500	53.5	78.8	20	13.6	1425	C
618509	1.7/16"	500	53.5	78.8	20	13.6	1395	C
618510	1.1/2"	500	53.5	78.8	20	13.6	1335	C
618511	1.5/8"	540	62	86.8	21	14.6	1975	C
618512	1.11/16"	540	62	86.8	21	14.6	1995	C
618513	1.3/4"	560	69	94	23	16	2435	C
618515	1.13/16"	560	69	94	23	16	2495	C
618516	1.7/8"	560	69	94	23	16	2445	C
618518	2"	580	75	103	24	17	2985	C

120/1CB

Набор ключей комбинированных удлинённых в картонной коробке



Barcode	№	Hand	Weight	Category
600383	120/1CB	6 - 22 / 17	1930	F
	🔑 120/1 (6, 7, 8, 9, 10, 11, 12, 13, 14, 15, 16, 17, 18, 19, 20, 21, 22)			
600384	120/1CB	6 - 32 / 26	6200	F
	🔑 120/1 (6, 7, 8, 9, 10, 11, 12, 13, 14, 15, 16, 17, 18, 19, 20, 21, 22, 23, 24, 25, 26, 27, 28, 29, 30, 32)			
611019	120/1CB	8 - 22 / 10	1105	F
	🔑 120/1 (8, 10, 11, 12, 13, 14, 15, 17, 19, 22)			
611020	120/1CB	10 - 30 / 12	2611	F
	🔑 120/1 (10, 11, 12, 13, 14, 15, 17, 19, 22, 24, 27, 30)			
619397	120/1CB	1/4" - 3/4" / 9	777	F
	🔑 120/1 (1/4", 5/16", 3/8", 7/16", 1/2", 9/16", 5/8", 11/16", 3/4")			
619398	120/1CB	1/4" - 1.1/4" / 16	3720	F
	🔑 120/1 (1/4", 5/16", 3/8", 7/16", 1/2", 9/16", 5/8", 11/16", 3/4", 13/16", 7/8", 15/16", 1", 1.1/16", 1.1/8", 1.1/4")			

120/1CS

Набор ключей комбинированных удлинённых в картонной упаковке



Barcode	№	Hand	Weight	Category
603709	120/1CS	8 - 19 / 8	770	G
	🔑 120/1 (8, 9, 10, 12, 13, 14, 17, 19)			

120/1CT

Набор ключей комбинированных удлинённых в сумке



Barcode	№	Hand	Weight	Category
615475	120/1CT	8 - 22 / 8	1050	E
	🔑 120/1 (8, 10, 11, 13, 15, 17, 19, 22), CT129 (470 x 330)			

120/1MS

Набор ключей комбинированных удлинённых в металлическом стенде



Barcode	№	Hand	Weight	Category
605537	120/1MS	6 - 22 / 17	2765	F
	🔑 120/1 (6, 7, 8, 9, 10, 11, 12, 13, 14, 15, 16, 17, 18, 19, 20, 21, 22), 977/2 (6 - 22/17)			



120/1PH

Набор ключей комбинированных удлинённых в пластиковом подвесе



№	№	Hand	Weight	Box
610837	120/1PH	8 - 19 / 8	865	F
🔑 120/1 (8, 9, 10, 12, 13, 14, 17, 19)				
610838	120/1PH	8 - 18 / 8	827	F
🔑 120/1 (8, 9, 10, 12, 13, 14, 16, 18)				

120/2

Ключ комбинированный удлинённый

- материал: хромованадиевая сталь
- хромированный в соответствии с EN 12540
- кольцевая часть с новым профилем - смещение точки приложения усилия
- кованный, целиком подвергнут закалке и отпуску
- изготовлен в соответствии со стандартом ISO 7738 (только метрические размеры)

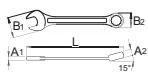
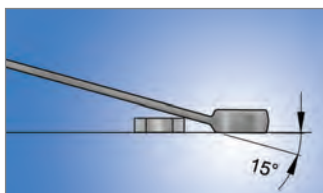

№	Hand	mm	L	B2	B1	A2	A1	Weight	Box
616745	🔒	3.2	105	8	14	4	3.2	11	A
616746	🔒	4	105	8	14	4	3.2	11	A
616747	🔒	4.5	105	8	14	4	3.2	7	A
616748	🔒	5	119	10.4	14.5	5	3.5	7	A
616749	🔒	5.5	119	10.4	14.5	5	3.5	15	A
600386	🔒	6	119	10.4	14.5	5	3.5	14	A
600387	🔒	7	129	11.5	16.5	5.8	3.9	15	A
600388	🔒	8	141	13.2	18.5	6.9	3.9	23	A
600389	🔒	9	152	14.3	21	7.3	4	27	A
600390	🔒	10	163	15.9	23	7.5	4.2	37	A
600391	🔒	11	176	17.8	24.5	8	4.5	45	A
600392	🔒	12	186	19.4	26.5	8.5	4.7	55	A
600393	🔒	13	199	20.4	29.5	8.5	5.2	68	A
600394	🔒	14	210	22	31.5	9	5.2	82	A
600395	🔒	15	222	23.2	33.5	9.5	5.7	96	A
600396	🔒	16	234	24.8	36	10.5	6.2	121	A
600397	🔒	17	245	26.1	38	10.5	6.7	144	A
600398	🔒	18	257	27.7	40	11	7.2	165	A
600399	🔒	19	268	29.3	42	12	7.2	186	A
600400	🔒	20	280	31	44	12.5	7.7	225	A



№	Hand	mm	L	B2	B1	A2	A1	Weight	Box
600401	🔒	21	291	32.6	45.5	13	8.2	251	A
600402	🔒	22	303	34.1	46.5	13	8.2	266	A
600403	🔒	23	314	35.7	50.5	13	8.2	300	A
600404	🔒	24	330	37.3	52.5	14	8.5	382	A
600405	🔒	25	337	39	54.5	14.5	8.5	377	A
600406	🔒	26	349	40.1	56	15	8.5	422	A
600407	🔒	27	360	41.6	57.5	15	9	453	A
600408	🔒	28	373	43.2	59.5	15.5	9	532	A
600409	🔒	29	383	44.9	61.5	16	9.5	567	A
600410	🔒	30	395	46.5	63.5	16	10	632	A
600411	🔒	32	416	49	68	16.5	10.5	719	A
607020	🔒	35	500	53.5	78.8	20	13.6	1370	C
602689	🔒	36	500	53.5	78.8	20	13.6	1385	C
605839	🔒	38	515	58	82.8	20.5	14.1	1330	C
602690	🔒	41	540	62	86.8	21	14.6	1955	C
616750	🔒	46	560	69	94	23	16	2480	C
616751	🔒	50	580	75	103	24	17	2855	C
616752	🔒	55	600	83	112	26	18	3395	C
616753	🔒	60	620	91	120	28	20	4120	C
616754	🔒	65	640	100	130	30	21	5205	C
616755	🔒	70	660	108	140	32	23	5995	C
616756	🔒	75	680	116	150	34	24	6995	C
616757	🔒	80	700	124	160	36	26	8595	C
618519	🔒	1/4"	119	10.4	14.5	5	3.5	14	A
618520	🔒	5/16"	142	13.2	18.5	6.9	3.9	23	A
618521	🔒	3/8"	153	14.3	21	7.3	4	27	A
618522	🔒	7/16"	176	17.8	24.5	8	4.5	45	A
618523	🔒	1/2"	199	20.4	29.5	8.5	5.2	68	A
618524	🔒	9/16"	211	22	31.5	9	5.2	82	A
618525	🔒	5/8"	234	24.8	36	10.5	6.2	121	A
618526	🔒	11/16"	245	26.1	38	10.5	6.7	144	A
618527	🔒	3/4"	268	29.3	42	12	7.2	186	A
618528	🔒	13/16"	291	32.6	45.5	13	8.2	251	A
618529	🔒	7/8"	303	34.1	46.5	13	8.2	266	A
618530	🔒	15/16"	330	37.3	52.5	14	8.5	382	A
618531	🔒	1"	337	39	54.5	14.5	8.5	377	A
618532	🔒	1.1/16"	360	41.6	57.5	15	9	453	A
618533	🔒	1.1/8"	372	43.2	59.5	15.5	9	532	A
618534	🔒	1.1/4"	417	49	68	16.5	10.5	719	A
618535	🔒	1.5/16"	417	49	68	16.5	10.5	745	C
618536	🔒	1.3/8"	500	53.5	78.8	20	13.6	1380	C
618537	🔒	1.7/16"	500	53.5	78.8	20	13.6	1375	C
618538	🔒	1.1/2"	500	53.5	78.8	20	13.6	1355	C
618539	🔒	1.5/8"	540	62	86.8	21	14.6	2005	C
618540	🔒	1.11/16"	540	62	86.8	21	14.6	2005	C
618541	🔒	1.3/4"	560	69	94	23	16	2465	C
618542	🔒	1.13/16"	560	69	94	23	16	2470	C
618543	🔒	1.7/8"	560	69	94	23	16	2445	C
618544	🔒	2"	580	75	103	24	17	2995	C



120/2CB

Набор ключей комбинированных удлинённых в картонной коробке



№	№	Иконка	Длина	Вес	Классификация
600412	120/2CB	⌚	6 - 22 / 17	1950	F
	🔑 120/2 (6, 7, 8, 9, 10, 11, 12, 13, 14, 15, 16, 17, 18, 19, 20, 21, 22)				
600413	120/2CB	⌚	6 - 32 / 26	6385	F
	🔑 120/2 (6, 7, 8, 9, 10, 11, 12, 13, 14, 15, 16, 17, 18, 19, 20, 21, 22, 23, 24, 25, 26, 27, 28, 29, 30, 32)				
603670	120/2CB	⌚	8 - 22 / 10	1100	F
	🔑 120/2 (8, 10, 11, 12, 13, 14, 15, 17, 19, 22)				
603671	120/2CB	⌚	10 - 30 / 12	2565	F
	🔑 120/2 (10, 11, 12, 13, 14, 15, 17, 19, 22, 24, 27, 30)				
619399	120/2CB	⌚	1/4" - 3/4" / 9	777	F
	🔑 120/2 (1/4", 5/16", 3/8", 7/16", 1/2", 9/16", 5/8", 11/16", 3/4")				
619400	120/2CB	⌚	1/4" - 1.1/4" / 16	3795	F
	🔑 120/2 (1/4", 5/16", 3/8", 7/16", 1/2", 9/16", 5/8", 11/16", 3/4", 13/16", 7/8", 15/16", 1", 1.1/16", 1.1/8", 1.1/4")				

120/2CS

Набор ключей комбинированных удлинённых в картонной упаковке



№	№	Иконка	Длина	Вес	Классификация
603710	120/2CS	⌚	8 - 19 / 8	775	F
	🔑 120/2 (8, 9, 10, 12, 13, 14, 17, 19)				

120/2CT

Набор ключей комбинированных удлинённых в сумке



№	№	Иконка	Длина	Вес	Классификация
615476	120/2CT	⌚	8 - 22 / 8	1110	E
	🔑 120/2 (8, 10, 11, 13, 15, 17, 19, 22), CT129 (470 x 330)				

120/2MS

Набор ключей комбинированных удлинённых в металлическом стенде



№	№	Иконка	Длина	Вес	Классификация
605538	120/2MS	⌚	6 - 22 / 17	2780	F
	🔑 120/2 (6, 7, 8, 9, 10, 11, 12, 13, 14, 15, 16, 17, 18, 19, 20, 21, 22), 977/2 (6 - 22/17)				

120/2PH

Набор ключей комбинированных удлинённых в пластиковом подвесе



№	№	Иконка	Длина	Вес	Классификация
610839	120/2PH	⌚	8 - 19 / 8	862	F
	🔑 120/2 (8, 9, 10, 12, 13, 14, 17, 19)				
610840	120/2PH	⌚	8 - 18 / 8	835	F
	🔑 120/2 (8, 9, 10, 12, 13, 14, 16, 18)				

125/1

Ключ комбинированный (полированные головки)



- материал: хромованадиевая сталь
- хромированный в соответствии с EN 12540
- полированные головки
- кольцевая часть с новым профилем - смещение точки приложения усилия
- кованный, целиком подвергнут закалке и отпуску
- изготовлен в соответствии со стандартом ISO 7738 (только метрические размеры)

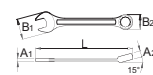
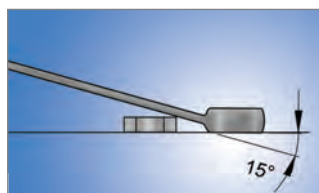

№	Иконка	L	B2	B1	A2	A1	Вес	Классификация	
600414	⌚	6	100	10.4	14.5	5	3.5	11	A
600415	⌚	7	109	11.5	16.5	5.8	3.9	15	A

1 Ключи комбинированные

Barcode	mm	L	B2	B1	A2	A1	Weight	Material
600416	8	119	13.2	18.5	6.9	3.9	20	A
600417	9	123	14.3	21	7.3	4	25	A
600418	10	128	15.9	23	7.5	4.2	29	A
600419	11	135	17.8	24.5	8	4.5	35	A
600420	12	139	19.4	26.5	8.5	4.7	45	A
600421	13	150	20.4	29.5	8.5	5.2	54	A
600422	14	160	22	31.5	9	5.2	63	A
600423	15	170	23.2	33.5	9.5	5.7	78	A
600424	16	180	24.8	36	10.5	6.2	95	A
600425	17	190	26.1	38	10.5	6.7	121	A
600426	18	200	27.7	40	11	7.2	135	A
600427	19	210	29.3	42	12	7.2	157	A
600428	20	220	31	44	12.5	7.7	186	A
600429	21	230	32.6	45.5	13	8.2	198	A
600430	22	247	34.1	46.5	13	8.2	230	A
602089	23	250	35.7	50.5	13	8.2	254	A
602090	24	266	37.3	52.5	14	8.5	300	A
602091	25	270	39	54.5	14.5	8.5	330	A
602092	26	275	40.1	56	15	8.5	342	A
602093	27	292	41.6	57.5	15	9	365	A
602094	28	296	43.2	59.5	15.5	9	432	A
602095	29	300	44.9	61.5	16	9.5	455	A
602096	30	323	46.5	63.5	16	10	522	A
602097	32	343	49	68	16.5	10.5	602	A
618562	35	400	54	78.8	20	13.6	1165	C
603332	36	400	54.5	79.5	20	13.5	1115	C
618564	38	400	54	78.8	20	14.6	1130	C
618566	41	420	62	86.8	21	14.6	1575	C
618570	46	440	69	94	23	16	1985	C
618573	50	480	75	103	24	17	2455	C
605360	1/4"	100	10.4	14.5	5	3.5	11	A
618655	9/32"	109	16.5	11.5	3.9	5.8	15	A
605361	5/16"	119	13.2	18.5	6.9	3.9	20	A
618654	11/32"	123	21	14.3	4	7.3	25	A
605362	3/8"	128	14.3	21	7.3	4	25	A
605363	7/16"	135	17.8	24.5	8	4.5	35	A
605364	1/2"	150	20.4	29.5	8.5	5.2	54	A
605365	9/16"	160	22	31.5	9	5.2	63	A
605366	5/8"	180	24.8	36	10.5	6.2	95	A
605367	11/16"	190	26.1	38	10.5	6.7	121	A
605368	3/4"	210	29.3	42	12	7.2	157	A
607857	13/16"	230	32.6	45.5	13	8.2	198	A
605369	7/8"	247	34.1	46.5	13	8.2	230	A
605370	15/16"	266	37.3	52.5	14	8.5	300	A
605371	1"	270	39	54.5	14.5	8.5	330	A
605372	1.1/16"	292	41.6	57.5	15	9	365	A
605373	1.1/8"	296	43.2	59.5	15.5	9	432	A
605374	1.1/4"	343	49	68	16.5	10.5	602	A
618560	1.5/16"	343	49	68	16.5	10.5	595	C
618561	1.3/8"	400	53.5	78.8	20	13.6	1155	C
618563	1.7/16"	400	53.5	78.8	20	13.6	1155	C
618565	1.1/2"	400	53.5	78.8	20	13.6	1145	C
618567	1.5/8"	420	62	86.8	21	14.6	1665	C
618568	1.11/16"	420	62	86.8	21	14.6	1615	C
618569	1.3/4"	440	69	94	23	16	2055	C
618571	1.13/16"	440	69	94	23	16	2070	C
618572	1.7/8"	440	69	94	23	16	1960	C
618574	2"	460	75	103	24	17	2425	C

125/1CB

Набор ключей комбинированных в картонной коробке



Barcode	№	Hand	Weight	Material
600431	125/1CB	6 - 22 / 17	1590	F
		🔑 125/1 (6, 7, 8, 9, 10, 11, 12, 13, 14, 15, 16, 17, 18, 19, 20, 21, 22)		
602098	125/1CB	6 - 32 / 26	5240	F
		🔑 125/1 (6, 7, 8, 9, 10, 11, 12, 13, 14, 15, 16, 17, 18, 19, 20, 21, 22, 23, 24, 25, 26, 27, 28, 29, 30, 32)		
605541	125/1CB	3/8" - 1" / 8	1025	F
		🔑 125/1 (3/8", 7/16", 1/2", 9/16", 5/8", 3/4", 7/8", 1")		
605542	125/1CB	1/4" - 1.1/4" / 15	2930	F
		🔑 125/1 (1/4", 5/16", 3/8", 7/16", 1/2", 9/16", 5/8", 11/16", 3/4", 7/8", 15/16", 1", 1.1/16", 1.1/8", 1.1/4")		
611021	125/1CB	8 - 22 / 10	893	F
		🔑 125/1 (8, 10, 11, 12, 13, 14, 15, 17, 19, 22)		
611022	125/1CB	10 - 30 / 12	2100	F
		🔑 125/1 (10, 11, 12, 13, 14, 15, 17, 19, 22, 24, 27, 30)		

125/1CS

Набор ключей комбинированных в картонной упаковке



Barcode	№	Hand	Weight	Material
603711	125/1CS	8 - 19 / 8	650	G
		🔑 125/1 (8, 9, 10, 12, 13, 14, 17, 19)		

125/1CT

Набор ключей комбинированных в сумке



Barcode	№	Hand	Weight	Material
615478	125/1CT	8 - 22 / 8	851	E
		🔑 125/1 (8, 10, 11, 13, 15, 17, 19, 22), CT110 (430 x 275)		
619504	125/1CT	3/8" - 3/4" / 7	653	E
		🔑 125/1 (3/8", 7/16", 1/2", 9/16", 5/8", 11/16", 3/4")		



№	№	3/8" - 7/8" / 9	1107	И
619505	125/1CT	3/8" - 7/8" / 9	1107	И
 125/1 (3/8", 7/16", 1/2", 9/16", 5/8", 11/16", 3/4", 13/16", 7/8")				
619506	125/1CT	3/8" - 1" / 11	1810	И
 125/1 (3/8", 7/16", 1/2", 9/16", 5/8", 11/16", 3/4", 13/16", 7/8", 15/16", 1")				
619507	125/1CT	3/8" - 1.1/4" / 14	3296	И
 125/1 (3/8", 7/16", 1/2", 9/16", 5/8", 11/16", 3/4", 13/16", 7/8", 15/16", 1", 1.1/16", 1.1/8", 1.1/4")				

125/1MS

Набор ключей комбинированных в металлическом стенде





№	№	6 - 22 / 17	2200	И
605539	125/1MS	6 - 22 / 17	2200	И
 125/1 (6, 7, 8, 9, 10, 11, 12, 13, 14, 15, 16, 17, 18, 19, 20, 21, 22), 977/3 (6 - 22/17)				

125/1PH

Набор ключей комбинированных в пластиковом подвесе



№	№	8 - 19 / 8	745	И
610841	125/1PH	8 - 19 / 8	745	И
 125/1 (8, 9, 10, 12, 13, 14, 17, 19)				
610842	125/1PH	8 - 18 / 8	689	И
 125/1 (8, 9, 10, 12, 13, 14, 16, 18)				



125/2

Ключ комбинированный

- материал: хромованадиевая сталь
- хромированный в соответствии с EN 12540
- кольцевая часть с новым профилем - смещение точки приложения усилия
- кованный, целиком подвергнут закалке и отпуску
- изготовлен в соответствии со стандартом ISO 7738 (только метрические размеры)

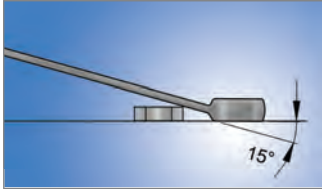
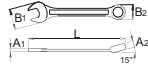
№	mm	L	B2	B1	A2	A1	И	И
618649	3.2	77	4.2	9.6	3	3	7	A
618650	4	77	4.2	9.6	3	3	7	A
618651	5	84	5.8	12	3	3	9	A
618652	5.5	84	5.8	12	3	3	9	A
602099	6	100	10.4	14.5	5	3.5	11	A
602100	7	109	11.5	16.5	5.8	3.9	15	A
602101	8	119	13.2	18.5	6.9	3.9	20	A
602102	9	123	14.3	21	7.3	4	25	A
602103	10	128	15.9	23	7.5	4.2	29	A
602104	11	135	17.8	24.5	8	4.5	35	A
602105	12	139	19.4	26.5	8.5	4.7	45	A
602106	13	150	20.4	29.5	8.5	5.2	54	A
602107	14	160	22	31.5	9	5.2	63	A
602108	15	170	23.2	33.5	9.5	5.7	78	A
602109	16	180	24.8	36	10.5	6.2	95	A
602110	17	190	26.1	38	10.5	6.7	121	A
602111	18	200	27.7	40	11	7.2	135	A
602112	19	210	29.3	42	12	7.2	157	A
602113	20	220	31	44	12.5	7.7	186	A
602114	21	230	32.6	45.5	13	8.2	198	A
602115	22	247	34.1	46.5	13	8.2	230	A
602116	23	250	35.7	50.5	13	8.2	254	A
602117	24	266	37.3	52.5	14	8.5	300	A
602118	25	270	39	54.5	14.5	8.5	330	A
602119	26	275	40.1	56	15	8.5	342	A
602120	27	292	41.6	57.5	15	9	365	A
602121	28	296	43.2	59.5	15.5	9	432	A
602122	29	300	44.9	61.5	16	9.5	455	A
602123	30	323	46.5	63.5	16	10	522	A
602124	32	343	49	68	16.5	10.5	602	A
603333	36	400	54.5	79.5	20	13.5	1145	C
618653	7/32"	84	5.8	12	3	3	9	A
605470	1/4"	100	10.4	14.5	5	3.5	11	A
605471	5/16"	119	13.2	18.5	6.9	3.9	20	A
605472	3/8"	128	14.3	21	7.3	4	25	A
605473	7/16"	135	17.8	24.5	8	4.5	35	A
605474	1/2"	150	20.4	29.5	8.5	5.2	54	A
605475	9/16"	160	22	31.5	9	5.2	63	A
605476	5/8"	180	24.8	36	10.5	6.2	95	A
605477	11/16"	190	26.1	38	10.5	6.7	121	A
605478	3/4"	210	29.3	42	12	7.2	157	A
607858	13/16"	230	32.6	45.5	13	8.2	198	A
605479	7/8"	247	34.1	46.5	13	8.2	230	A
605480	15/16"	266	37.3	52.5	14	8.5	300	A
605481	1"	270	39	54.5	14.5	8.5	330	A

1 Ключи комбинированные

№	Л	B2	B1	A2	A1	И	К
605482	1.1/16"	292	41.6	57.5	15	9	365
605483	1.1/8"	296	43.2	59.5	15.5	9	432
605484	1.1/4"	343	49	68	16.5	10.5	602

125/2CB

Набор ключей комбинированных в картонной коробке



№	Л	И	К
602125	125/2CB	6 - 22 / 17	1610
125/2 (6, 7, 8, 9, 10, 11, 12, 13, 14, 15, 16, 17, 18, 19, 20, 21, 22)			
602126	125/2CB	6 - 32 / 26	5265
125/2 (6, 7, 8, 9, 10, 11, 12, 13, 14, 15, 16, 17, 18, 19, 20, 21, 22, 23, 24, 25, 26, 27, 28, 29, 30, 32)			
605543	125/2CB	3/8" - 1" / 8	1040
125/2 (3/8", 7/16", 1/2", 9/16", 5/8", 3/4", 7/8", 1")			
605544	125/2CB	1/4" - 1.1/4" / 15	2930
125/2 (1/4", 5/16", 3/8", 7/16", 1/2", 9/16", 5/8", 11/16", 3/4", 7/8", 15/16", 1", 1.1/16", 1.1/8", 1.1/4")			
603347	125/2CB	8 - 22 / 10	905
125/2 (8, 10, 11, 12, 13, 14, 15, 17, 19, 22)			
603348	125/2CB	10 - 30 / 12	2120
125/2 (10, 11, 12, 13, 14, 15, 17, 19, 22, 24, 27, 30)			

125/2CS

Набор ключей комбинированных в картонной упаковке



№	Л	И	К
603712	125/2CS	8 - 19 / 8	655
125/2 (8, 9, 10, 12, 13, 14, 17, 19)			

125/2CT

Набор ключей комбинированных в сумке



№	Л	И	К
615479	125/2CT	8 - 22 / 8	862
125/2 (8, 10, 11, 13, 15, 17, 19, 22), CT110 (430 x 275)			

125/2MS

Набор ключей комбинированных в металлическом стенде



№	Л	И	К
605540	125/2MS	6 - 22 / 17	2160
125/2 (6, 7, 8, 9, 10, 11, 12, 13, 14, 15, 16, 17, 18, 19, 20, 21, 22), 977/3 (6 - 22/17)			

125/2PH

Набор ключей комбинированных в пластиковом подвесе



№	Л	И	К
610843	125/2PH	8 - 19 / 8	735
125/2 (8, 9, 10, 12, 13, 14, 17, 19)			
610844	125/2PH	8 - 18 / 8	723
125/2 (8, 9, 10, 12, 13, 14, 16, 18)			

129/1

Ключ комбинированный IBEX

- материал: хромованадиевая сталь
- хромированный в соответствии с EN 12540
- полированные головки
- кольцевая часть с новым профилем - смещение точки приложения усилия
- усилие действует на грань гайки, чтобы защитить её угол
- три рабочие грани для увеличения передаваемого усилия
- 100%-ное позиционирование ключа
- перемещение ключа без его снятия

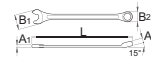

№	Л	B2	B1	A2	A1	И	К
611762	8	140	13.2	18.5	6.9	3.9	22
611763	10	160	15.9	23	7.5	4.2	37
611764	11	174	17.8	24.5	8	4.5	43
611765	12	183	19.4	26.5	8.5	4.7	54
611766	13	196	20.4	29.5	8.5	5.2	63



Barcode	mm	L	B2	B1	A2	A1	Weight	Icon
611767	14	206	22	31.5	9	5.2	75	A
611768	15	217	23.2	33.5	9.5	5.7	93	A
611769	16	227	24.8	36	10.5	6.2	114	A
611770	17	238	26.1	38	10.5	6.7	131	A
611930	18	250	28	40	11	7.2	155	A
611771	19	261	29.3	42	12	7.2	173	A
611772	22	296	34.1	46.5	13	8.2	258	A
611773	24	321	37.3	52.5	14	8.5	321	A

129/1 ИСПОЛЬЗОВАНИЕ



Усилие действует на грань гайки, чтобы защитить её угол

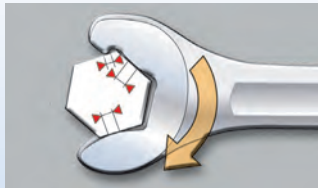

Три рабочие грани для увеличения передаваемого усилия



100%-ное позиционирование ключа



перемещение ключа без его снятия

129/1CB

Набор ключей комбинированных IBEX в картонной коробке



Barcode	№	Hand	Weight	Icon
611776	129/1CB	8 - 24 / 12	1480	F
🔑 129/1 (8, 10, 11, 12, 13, 14, 15, 16, 17, 19, 22, 24)				

129/1CS

Набор ключей комбинированных IBEX в картонной упаковке



Barcode	№	Hand	Weight	Icon
611775	129/1CS	8 - 19 / 8	793	G
🔑 129/1 (8, 10, 12, 13, 14, 15, 17, 19)				

129/1CT

Набор ключей комбинированных IBEX в сумке



Barcode	№	Hand	Weight	Icon
615474	129/1CT	8 - 22 / 8	989	E
🔑 129/1 (8, 10, 11, 13, 15, 17, 19, 22), CT129 (470 x 330)				

CT129

Пустая сумка

- размеры 470x330 мм для арт. 120, 129, 130, 180, 202
- быстро и удобно застёгивается на "липучку" - застёжку "велкро"
- нет необходимости в застегивающем ремне



Barcode	A	B	Weight	Icon
615464	470	330	150	E

129/1PH

Набор ключей комбинированных IBEX в пластиковом подвесе



Barcode	№	Hand	Weight	Icon
611774	129/1PH	8 - 19 / 8	890	F
🔑 129/1 (8, 10, 12, 13, 14, 15, 17, 19)				
611967	129/1PH	8 - 18 / 8	872	F
🔑 129/1 (8, 10, 12, 13, 14, 15, 16, 18)				

179/2

Ключ накидной с изгибом

- материал: хромованадиевая сталь
- хромированный в соответствии с EN 12540
- для сборки строительных лесов

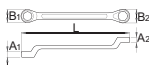

Barcode	mm	L	B1	B2	A1	A2	Weight	Class
605042	21 x 22	316	34	35	17	17	657	A

180/1

Ключ накидной с изгибом

- материал: хромованадиевая сталь
- хромированный в соответствии с EN 12540
- полированные головки
- кольцевая часть с новым профилем - смещение точки приложения усилия
- изготовлен в соответствии со стандартом ISO 10104 (только метрические размеры)
- кованный, целиком подвергнут закалке и отпуску

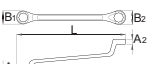
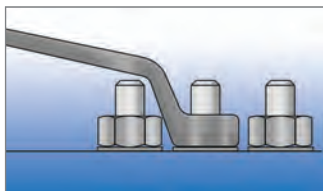

Barcode	mm	L	B1	B2	A1	A2	Weight	Class
600509	5 x 7	145	9.5	11.8	5.5	6	31	A
600510	5.5 x 7	145	9.5	11.8	5.5	6	47	A
600511	6 x 7	178	10.3	11.8	5.5	6.1	48	A
600512	8 x 9	190	13.3	14.8	6.7	7.3	60	A
600513	8 x 10	166	13.3	16	6	8	50	A
602663	9 x 11	182	14.1	16.7	7	9	65	A
600514	10 x 11	205	16.3	17.8	7.9	8.4	81	A
602997	10 x 12	210	16.3	19.3	7.9	9	86	A
600515	11 x 12	205	16.7	17.7	9	9	87	A
600516	12 x 13	220	19.3	20.9	9	9.5	108	A
600517	12 x 14	205	17.7	20.3	9	10	95	A
600518	13 x 15	235	20.8	23.3	9.5	10.5	144	A
600519	13 x 17	258	20.8	26.3	9.5	11.5	172	A
600520	14 x 15	235	22.3	23.3	10	10.5	140	A
600521	14 x 17	257	20.5	24.3	10	12	173	A
600522	16 x 17	258	25.3	26.3	11	11.5	187	A
603123	16 x 18	259	23.6	26.5	11	12	205	A
600523	17 x 19	270	26.3	29.2	11.4	12.4	233	A
600524	18 x 19	270	28.2	29.2	11.9	12.4	230	A
600525	19 x 22	293	29.2	34.2	12.4	13.7	308	A
600526	20 x 22	295	31.2	34.2	12.8	13.7	320	A
600527	21 x 23	305	32.2	36.2	13.3	13.3	336	A
600528	22 x 24	315	34.2	37.2	13.7	13.7	368	A



Barcode	mm	L	B1	B2	A1	A2	Weight	Class
600529	24 x 26	325	37.2	40.2	14.6	14.6	459	A
600530	24 x 27	325	37.2	41.2	14.6	14.6	453	A
600531	25 x 28	335	39.2	43.2	15	15	522	A
600532	27 x 29	335	41.2	44.2	15.8	15.8	589	A
600533	27 x 30	360	39.2	43.4	15	15	647	A
600534	27 x 32	360	41.2	48.2	15.8	15.8	672	A
600535	30 x 32	370	45.2	48.2	17	17	680	A
603845	30 x 34	366	43.5	48	15	15	645	C
603124	30 x 36	395	43.5	48.8	15	18	845	C
600536	32 x 36	410	48.2	54.2	17.8	19.4	915	C
600537	36 x 41	450	49	57	19	21	945	C
602664	41 x 46	472	57	62	21	23	1430	C
618659	7/32" x 15/64"	145	9.5	11.8	5.5	6.0	31	A
605375	1/4" x 5/16"	178	10.3	11.8	5.5	6.1	48	A
605376	5/16" x 3/8"	190	13.3	14.8	6.7	7.3	50	A
618660	11/32" x 13/32"	182	14.1	16.7	7.9	8.4	81	A
605377	3/8" x 7/16"	205	16.3	17.8	7.9	8.4	81	A
605378	7/16" x 1/2"	205	16.7	17.7	9	9	87	A
605379	1/2" x 9/16"	205	17.7	20.3	9	10	95	A
605380	9/16" x 5/8"	235	22.3	23.3	10	10.5	140	A
605381	5/8" x 11/16"	258	25.3	26.3	11	11.5	187	A
605382	11/16" x 3/4"	270	26.3	29.3	11.4	12.4	233	A
605383	13/16" x 7/8"	295	31.2	34.2	12.8	13.7	320	A
605384	15/16" x 1"	325	37.2	40.2	14.6	15.4	453	A
605385	1" x 1.1/8"	335	39.2	43.2	15	16.2	589	A
605386	1.1/16" x 1.1/4"	360	41.2	48.2	15.8	17.8	672	A

180/1CB

Набор ключей накидных с изгибом в картонной коробке



Barcode	№	Weight	Class
600541	180/1CB (6 x 7, 8 x 9, 10 x 11, 12 x 13, 14 x 15, 16 x 17, 18 x 19, 20 x 22)	6 - 22 / 8 1230	F
603674	180/1CB (6 x 7, 8 x 9, 10 x 11, 12 x 13, 14 x 15, 16 x 17, 18 x 19, 20 x 22, 21 x 23, 24 x 27)	6 - 27 / 10 2020	F
600542	180/1CB (6 x 7, 8 x 9, 10 x 11, 12 x 13, 14 x 15, 16 x 17, 18 x 19, 20 x 22, 21 x 23, 24 x 26, 25 x 28, 27 x 32)	6 - 32 / 12 3275	F
600543	180/1CB (6 x 7, 8 x 9, 10 x 11, 12 x 13, 14 x 15, 16 x 17, 18 x 19, 20 x 22, 21 x 23, 24 x 26, 25 x 28, 27 x 32, 36 x 41)	6 - 41 / 13 4465	F
605546	180/1CB (1/4" x 5/16", 5/16" x 3/8", 3/8" x 7/16", 7/16" x 1/2", 1/2" x 9/16", 9/16" x 5/8", 5/8" x 11/16", 11/16" x 3/4")	1/4" - 3/4" / 8 1041	F
605547	180/1CB (1/4" x 5/16", 5/16" x 3/8", 3/8" x 7/16", 7/16" x 1/2", 1/2" x 9/16", 9/16" x 5/8", 5/8" x 11/16", 11/16" x 3/4", 13/16" x 7/8", 15/16" x 1", 1" x 1.1/8", 1.1/16" x 1.1/4")	1/4" - 1.1/4" / 12 3100	F
623191	180/1CB (7/32" x 15/64", 1/4" x 5/16", 5/16" x 3/8", 11/32" x 13/32", 7/16" x 1/2", 9/16" x 5/8", 11/16" x 3/4", 13/16" x 7/8", 15/16" x 1", 1" x 1.1/8", 1.1/16" x 1.1/4")	7/32" - 1.1/4" / 11	F



180/1CS

Набор ключей накидных с изгибом в картонной упаковке



	№			
602845	180/1CS	6 - 22 / 8	1320	
180/1 (6 x 7, 8 x 9, 10 x 11, 12 x 13, 14 x 15, 16 x 17, 18 x 19, 20 x 22)				

180/1CT

Набор ключей накидных с изгибом в сумке



	№			
615473	180/1CT	6 - 22 / 8	1319	
180/1 (6 x 7, 8 x 9, 10 x 11, 12 x 13, 14 x 15, 16 x 17, 18 x 19, 20 x 22), CT129 (470 x 330)				

180/1PB

Набор ключей накидных с изгибом в пластиковой сумке



	№			
600540	180/1PB	6 - 17 / 6	668	
180/1 (6 x 7, 8 x 9, 10 x 11, 12 x 13, 14 x 15, 16 x 17)				
600544	180/1PB	6 - 22 / 8	1240	
180/1 (6 x 7, 8 x 9, 10 x 11, 12 x 13, 14 x 15, 16 x 17, 18 x 19, 20 x 22)				

180/1PH

Набор ключей накидных с изгибом в пластиковом подвесе



	№			
610845	180/1PH	6 - 22 / 8	1390	
180/1 (6 x 7, 8 x 9, 10 x 11, 12 x 13, 14 x 15, 16 x 17, 18 x 19, 20 x 22)				

180/1MS

Набор ключей накидных с изгибом в металлическом стенде



	№			
605545	180/1MS	6 - 32 / 12	4171	
180/1 (6 x 7, 8 x 9, 10 x 11, 12 x 13, 14 x 15, 16 x 17, 18 x 19, 20 x 22, 21 x 23, 24 x 26, 25 x 28, 27 x 32), 977/4 (6 - 32/12)				



182/2A

Ключ накидной плоский

- материал: хромованадиевая сталь
- хромированный в соответствии с EN 12540
- кольцевая часть с новым профилем - смещение точки приложения усилия
- изготовлен в соответствии со стандартом DIN 837 (только метрические размеры)
- кованный, целиком подвергнут закалке и отпуску



Barcode	mm	L	B1	B2	A	Person	Bin
612004	6 x 7	97	10	11.3	4.6	11	A
612005	8 x 9	112	12.7	14	5.6	19	A
612006	10 x 11	132	15.6	16.5	6.6	29	A
612007	12 x 13	147	18	19	7.6	44	A
613223	13 x 17	167	20.5	21.5	7.6	73	A
612008	14 x 15	162	20.5	21.5	7.6	59	A
612009	16 x 17	172	23.2	24.2	8.6	90	A
612010	18 x 19	186	25.9	27.4	9.6	112	A
612011	20 x 22	206	28.9	31.8	11	161	A
617634	22 x 24	231	29.9	32.9	11.2	182	A
612013	24 x 26	258	34.8	37.3	11.5	289	A
617670	24 x 27	258	34.8	37.3	11.5	256	A
612014	25 x 28	286	36	40.3	12.5	346	A
612015	27 x 29	298	38.8	41.8	13	378	A
617635	27 x 30	298	38.8	41.8	13	372	A
612016	30 x 32	318	42.7	45.2	13.5	467	A
617636	36 x 41	350	50	58	15	720	C

182/2ACB

Набор ключей накидных плоских в картонной коробке



Barcode	№	Hand	Person	Bin
612567	182/2ACB	6 - 22 / 8	576	F
182/2A (6 x 7, 8 x 9, 10 x 11, 12 x 13, 14 x 15, 16 x 17, 18 x 19, 20 x 22)				
612568	182/2ACB	6 - 32 / 12	2275	F
182/2A (6 x 7, 8 x 9, 10 x 11, 12 x 13, 14 x 15, 16 x 17, 18 x 19, 20 x 22, 24 x 26, 25 x 28, 27 x 29, 30 x 32)				



182/2BTX

Ключ накидной плоский с профилем TORX и отогнутыми головками

- материал: хромованадиевая сталь
- хромированный в соответствии с EN 12540
- угол изгиба 15° обеспечивает закручивание гайки в условиях ограниченного пространством
- кованный, целиком подвергнут закалке и отпуску

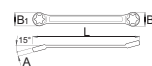

Barcode	mm	L	B1	B2	A	Person	Bin
612892	6 x 8	97	10	11.3	4.6	13	A
612893	10 x 12	112	12.7	14	5.6	20	A
612894	14 x 18	137	16.5	21	6.6	38	A
612895	20 x 24	174	23	27.3	8.6	100	A

183/2

Ключ кольцевой открытый

- материал: хромованадиевая сталь
- хромированный в соответствии с EN 12540
- ключи размерами до 12x14 - шестигранные, размерами от 16x18 до 30x32 - двенадцатигранные
- применение: в промышленности и специализированных ремонтных предприятиях в гидравлических и пневматических установках
- ключ позволяет работать с соединениями, где использование стандартного кольцевого ключа является невозможным из-за технических особенностей (например, множественная разводка гидравлических труб, систем клапанов и т.п.)
- кованный, целиком подвергнут закалке и отпуску

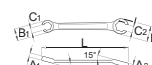
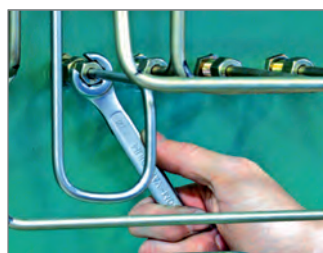

Barcode	mm	L	A1	A2	B1	B2	C1	C2	Person	Bin
612701	8 x 10	145	7	8.5	18	20	6	7	48	A
612702	10 x 11	152	8.5	9	20	22	7	8.5	64	A
612703	11 x 13	165	9	11	22	26	8.5	10	88	A
612704	12 x 14	178	10	12	24	28	9	11	125	A
615147	16 x 18	196	12	12.5	30.5	33.5	13	14	203	A
612705	17 x 19	210	13	14	32	35	14	15	204	A
612706	19 x 22	233	14	16	35	41	15	17	242	A
612707	22 x 24	252	16	17	41	45	17	18	297	A
612708	24 x 27	265	17	17	45	48	18	20	367	A
612709	30 x 32	285	21	23	50	52	22	24	552	A

183/2CB

Набор ключей кольцевых открытых в картонной коробке



№	№	Hand	Weight	Box
612985	183/2CB	8-22 / 6	824	F
183/2 (8 x 10, 10 x 11, 11 x 13, 12 x 14, 17 x 19, 19 x 22)				
612986	183/2CB	8-32 / 9	2085	F
183/2 (8 x 10, 10 x 11, 11 x 13, 12 x 14, 17 x 19, 19 x 22, 22 x 24, 24 x 27, 30 x 32)				

183/2CT

Набор ключей кольцевых открытых в сумке



№	№	Hand	Weight	Box
615467	183/2CT	8-24 / 6	1065	F
183/2 (8 x 10, 11 x 13, 12 x 14, 16 x 18, 17 x 19, 22 x 24), CT252 (360 x 290)				

178/2

Ключ накидной с изгибом односторонний



- материал: хромованадиевая сталь
- хромированный в соответствии с EN 12540
- кованный, целиком подвергнут закалке и отпуску

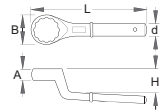

№	mm	A	B	d	H	L	Weight	Box
620821	24	17	42	18.5	30	180	481	F
620822	27	17	42	18.5	30	180	456	F
620823	30	17	42	18.5	30	180	454	F
620824	32	18	50	20.5	35	235	733	F
620825	36	18	50	20.5	35	235	686	F
620826	41	18	55	20.5	35	235	712	F
620827	46	22	70	23.5	40	265	1208	F
620828	50	22	70	23.5	40	265	1218	F
620829	55	22	75	23.5	40	265	1156	F
620830	60	30	94	29.5	50	345	2512	F
620831	65	30	94	29.5	50	345	2582	F
620832	70	35	107	29.5	55	365	2909	F
620833	75	35	107	29.5	55	365	2850	F
620834	80	40	125	29.5	59	385	3900	F
620835	85	40	125	29.5	59	385	3741	F
620836	90	45	140	29.5	63	410	3941	F
620837	95	45	140	29.5	63	410	4141	F

178.1/2

Вороток для арт. 178/2

- материал: хромомolibденовая сталь
- хромированный в соответствии с EN 12540



№	mm	D	d	L	Weight	Box
620840	24-30	25	19	460	744	F
620841	32-41	27	21	610	1049	F
620842	46-55	30	24	760	1509	F
620843	60-95	37	30	860	2476	F



160/2

Ключ кованый комбинированный с храповиком

- материал: хромованадиевая сталь
- целиком подвергнут закалке с высоким отпускком
- 72 зуба, рабочий угол 5°
- храповик работает в обоих направлениях, направление вращения изменяется при помощи кнопки

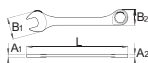

Barcode	mm	L	B2	B1	A2	A1	Weight	Icon
622818	8	134	17,1	16,7	8,4	4,7	40	A
622819	9	158	21	21	8,4	5,5	55	A
622820	10	158	21	21	8,4	5,5	60	A
622821	11	164	22,6	23	9,7	6	70	A
622822	12	167	23,8	25	9,7	6,2	80	A
622823	13	177	24,9	27,5	9,7	6,0	96	A
622824	14	189	27	29	10,1	7	125	A
622825	15	198	28,1	31,5	11,7	7,2	150	A
622826	16	204	29,9	33	11,7	7,5	165	A
622827	17	224	31,9	34,9	11,7	8	183	A
622828	18	245	34,4	38,9	12	8,8	210	A
622829	19	245	34,4	38,9	19	12	230	A
622831	21	280	45,7	42,6	14,2	9,5	358	A
622832	22	280	45,7	42,6	14,2	9,5	378	A
622834	24	310	51,7	46,5	14,7	10	480	A

161/2

Ключ кованый комбинированный с храповиком и шарнирной головкой

- материал: хромованадиевая сталь
- целиком подвергнут закалке с высоким отпускком
- 72 зуба, рабочий угол 5°
- храповик работает в обоих направлениях, направление вращения изменяется при помощи кнопки

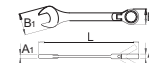

Barcode	mm	L	B2	B1	A2	A1	Weight	Icon
622839	8	136	17,4	16,9	8,4	4,9	50	A
622841	10	160	20,9	20,8	8,4	3,8	72	A
622842	11	177,5	23,4	25,1	9,7	6,2	95	A
622843	12	177,5	23,4	25,1	9,7	6,2	95	A
622844	13	187,3	24,9	27,2	9,7	6,4	124	A
622845	14	194,7	27,4	29,3	10,1	7	144	A
622846	15	218	30,4	33	11,7	7,4	207	A
622848	17	234,8	31,9	35,2	11,7	8,2	236	A
622850	19	251,3	34,5	39,4	12	9	280	A

160/2CB

Набор ключей комбинированных кованых с храповиком в картонной коробке



Barcode	№	Icon	Weight	Icon
623080	160/2CB	8 - 24 / 9	2000	F
160/2 (8, 10, 13, 16, 17, 18, 19, 22, 24)				

161/2CB

Набор ключей кованых комбинированных с храповиком и шарнирной головкой в картонной коробке



Barcode	№	Icon	Weight	Icon
623081	161/2CB	8 - 19 / 5	1360	F
161/2 (8, 10, 13, 17, 19)				

CT252

Пустая сумка

- для арт. 160, 161, 170, 171, 183



Barcode	A	B	Weight	Icon
615155	360	290	98	E



170/2

Ключ кованый накидной с храповиком

- материал: хромованадиевая сталь
- целиком подвергнут закалке с высоким отпуском
- 72 зуба, рабочий угол 5°
- храповик работает в обоих направлениях, направление вращения изменяется при помощи кнопки

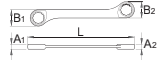

Barcode	mm	L	B2	B1	A2	A1	Weight	Material
622851	6 x 8	114,2	17,4	17,4	8,4	8,4	40	A
622852	8 x 9	130,4	20,9	17,4	8,4	8,4	55	A
622853	8 x 10	130,4	20,9	17,4	8,4	8,4	55	A
622854	10 x 11	144,4	22,9	20,9	9,7	8,4	72	A
622856	12 x 13	166	24,9	23,4	9,7	9,7	97	A
622857	14 x 15	181,4	30,4	27,4	11,7	10,1	142	A
622858	16 x 18	205,9	33,9	30,4	12	11,7	198	A
622859	17 x 19	224,4	34,4	31,9	12	11,7	211	A

170/2CB

Набор ключей накидных кованых с храповиком в картонной коробке



Barcode	№	Hand	Weight	Material
623082	170/2CB	6 - 19 / 6	800	F

170/2 (6 x 8, 10 x 11, 12 x 13, 14 x 15, 16 x 18, 17 x 19)

165

Ключ накидной с храповиком

- материал: храповик: хромованадиевая сталь
- корпус: листовая сталь, отделка: хромирование
- облицовка ключей сделана из пластика
- целиком подвергнут закалке и отпуску
- минимальный угол поворота 20°

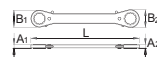

Barcode	mm	L	B1	B2	A1	A2	Weight	Material
611633	6 x 7	116.2	20.1	20.1	11.2	11.2	60	A
611634	7 x 8	136.3	20.8	23.3	11	11	77	A
611635	8 x 9	136.3	20.8	23.3	11	11	70	A
611636	8 x 10	136.3	20.8	23.3	11	11	68	A



Barcode	mm	L	B1	B2	A1	A2	Weight	Material
611637	10 x 11	143.8	23.5	26.5	11.1	11.1	77	A
611638	12 x 13	175	30.1	32.1	13	13.4	156	A
611639	12 x 14	175	30.1	32.1	13	13.4	156	A
618769	1/4" x 5/16"	116	20.1	20.1	11.2	11.2	60	A
618770	3/8" x 7/16"	144	23.5	26.5	11.4	11.1	77	A
618771	1/2" x 9/16"	175	30.1	32.1	12.8	12.9	156	A

166

Ключ накидной изогнутый с храповиком

- материал: храповик: хромованадиевая сталь
- корпус: листовая сталь, отделка: хромирование
- облицовка ключей сделана из пластика
- целиком подвергнут закалке и отпуску
- минимальный угол поворота 20°

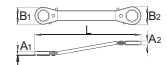

Barcode	mm	L	B1	B2	A1	A2	Weight	Material
611640	6 x 7	111	20	20	11.2	11	60	A
611641	7 x 8	130	20.6	23	11	11.2	77	A
611642	8 x 9	130	20.6	23	11	11.2	69	A
611643	8 x 10	130	20.6	23	11	11.2	67	A
611644	10 x 11	136	23.4	26.4	11	11	77	A
611645	12 x 13	167	30.1	32	13	13.1	153	A
611646	12 x 14	167	30.1	32	13	13.1	153	A

118/7

Ключ рожковый ударный, для особо тяжёлых работ

- материал: хромованадиевая, хромомolibденовая или конструкционная углеродистая сталь
- антикоррозионное промасливание
- кованый, целиком подвергнут закалке и отпуску
- изготовлен в соответствии со стандартом DIN 133

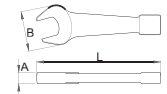

Barcode	mm	L	B	A	Weight	Material
620466	24	170	56	15	489	F
620467	27	170	56	15	477	F
620468	30	200	70	18	863	F
620469	32	200	70	18	863	F
620470	36	200	70	18	834	F
620471	41	240	88	20	1490	F
620472	46	240	88	20	1450	F
620473	50	265	102	20	1790	F
620474	55	305	112	24	2700	F
620475	60	305	112	24	2615	F
620476	65	335	123	27	3645	F
620477	70	370	154	30	2200	F
620478	75	370	154	30	4865	F
620479	80	400	170	33	6450	F



1 Ключи ударные

Barcode	mm	L	B	A	Weight	Icon
620480	85	400	170	33	5775	F
620481	90	450	192	38	7620	F
620482	95	450	192	38	9400	F
620483	100	485	225	45	10800	F
620484	105	485	225	45	10400	F
620485	110	515	236	48	12400	F
620486	115	515	236	52	15800	F
620487	120	535	253	53	20000	F
620488	125	535	253	53	19200	F
620489	130	565	273	53	23200	F
620490	135	565	273	53	23400	F
620491	140	635	300	58	28800	F
620492	145	635	300	58	28800	F
620493	150	635	300	58	28200	F



184/7

Ключ накидной ударный, для особо тяжёлых работ

- материал: хромованадиевая, хромомолибденовая или конструкционная углеродистая сталь
- антикоррозионное промасливание
- изготовлен в соответствии со стандартом DIN 7444 (только метрические размеры)
- кованый, целиком подвергнут закалке и отпуску

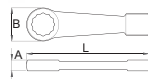

Barcode	mm	L	B	A	Weight	Icon
620494	24	180	48.6	16	534	F
620495	27	180	48.6	16	514	F

Barcode	mm	L	B	A	Weight	Icon
620496	30	180	48.6	16	488	F
620497	32	190	58.4	18	739	F
620498	36	190	58.4	18	694	F
620499	41	235	74	22	1425	F
620500	46	235	74	22	1360	F
620501	50	235	74	22	1335	F
620502	55	275	97.6	27	2800	F
620503	60	275	97.6	27	2710	F
620504	65	275	97.6	27	2580	F
620505	70	330	108	33	4685	F
620506	75	330	108	33	4570	F
620507	80	360	124	36	4305	F
620508	85	360	124	36	4220	F
620509	90	390	142	39	5335	F
620510	95	390	142	39	5090	F
620511	100	425	153	44	6800	F
620512	105	425	153	45	5930	F
620513	110	450	168	47	8200	F
620514	115	450	168	47	8400	F
620515	120	495	190	53	11400	F
620516	125	495	190	53	10800	F
620517	130	520	200	58	13400	F
620518	135	520	200	60	13800	F
620519	140	575	220	61	17000	F
620520	145	575	220	61	16600	F
620521	150	575	220	61	17000	F
620522	1.1/16"	180	49	16	512	F
620523	1.1/8"	180	49	16	511	F
620524	1.3/16"	180	49	16	502	F
620525	1.1/4"	190	58	18	740	F
620526	1.5/16"	190	58	18	708	F
620527	1.3/8"	190	58	18	700	F
620528	1.7/16"	190	58	18	687	F
620529	1.1/2"	235	74	22	1470	F
620530	1.5/8"	235	74	22	1425	F
620531	1.11/16"	235	74	22	1440	F
620532	1.3/4"	235	74	22	1410	F
620533	1.13/16"	235	74	22	1360	F
620534	1.7/8"	235	74	22	1350	F
620535	2"	235	74	22	1335	F
620536	2.1/16"	275	98	27	1860	F
620537	2.1/8"	275	98	27	2840	F
620538	2.3/16"	275	98	27	2800	F
620539	2.1/4"	275	98	27	2730	F
620540	2.5/16"	275	98	27	2670	F
620541	2.3/8"	275	98	27	2710	F
620542	2.1/2"	300	102	28.5	2580	F
620543	2.9/16"	300	102	28.5	2580	F
620544	2.5/8"	300	102	28.5	4685	F
620545	2.3/4"	330	108	33	4685	F
620546	2.15/16"	330	108	33	4520	F
620547	3"	330	108	33	4570	F
620548	3.1/8"	360	124	36	4305	F
620549	3.3/8"	360	124	36	4220	F
620550	3.1/2"	390	142	39	5335	F
620551	3.3/4"	390	142	39	5090	F
620552	3.7/8"	425	153	44	6910	F
620553	4"	425	153	44	6800	F
620554	4.1/8"	425	153	45	6800	F
620555	4.1/2"	450	168	47	8400	F

255/2

Ключ для круглых шлицевых гаек

- материал: хромованадиевая сталь
- хромированный в соответствии с EN 12540
- целиком подвергнут закалке и отпуску
- изготовлен в соответствии со стандартом DIN 1810

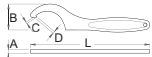

Barcode	Size	L	C	D	A	B	Weight	Material
613050	12 - 14	109	1.2	1.5	3	12	27	A
613051	16 - 20	109	1.5	2	3	12	28	A
613052	25 - 28	136	2	2.5	4	21	56	A
613053	30 - 32	136	2	2.5	4	21	55	A
613054	34 - 36	171	2.5	3	5	28.5	114	A
613055	40 - 42	171	2.5	3	5	28.5	111	A
613056	45 - 50	207	3	3.5	6	37	206	A
613057	52 - 55	207	3	3.5	6	37	209	A
613058	58 - 62	242	3.5	4	7	46	320	A
613059	68 - 75	242	3.5	4	7	46	303	A
613060	80 - 90	281	4	5	8	61	472	A
613061	95 - 100	281	4	5	8	61	436	A
613062	110 - 115	334	4	5	10	81	805	E
613063	120 - 130	334	4	5	10	81	829	E

255/2CT

Набор ключей для круглых шлицевых гаек в сумке



Barcode	№	Quantity	Weight	Material
615156	255/2CT	9	3116	E
255/2 (30 - 32, 40 - 42, 45 - 50, 52 - 55, 58 - 62, 68 - 75, 80 - 90, 95 - 100, 110 - 115)				

255/2F

Ключ с шарниром для круглых шлицевых гаек

- материал: хромованадиевая сталь
- хромированный в соответствии с EN 12540
- целиком подвергнут закалке и отпуску

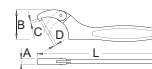

Barcode	Size	L	C	D	A	B	Weight	Material
615027	15 - 35	140	3	3.5	7	25	83	A
615028	35 - 50	201	4	4	10	41.5	196	A
615029	50 - 80	262	5	5	12	68	455	A
615030	80 - 120	320	5.5	5.5	14	86	829	A
615031	120 - 180	420	7.5	9	16	134	1768	E

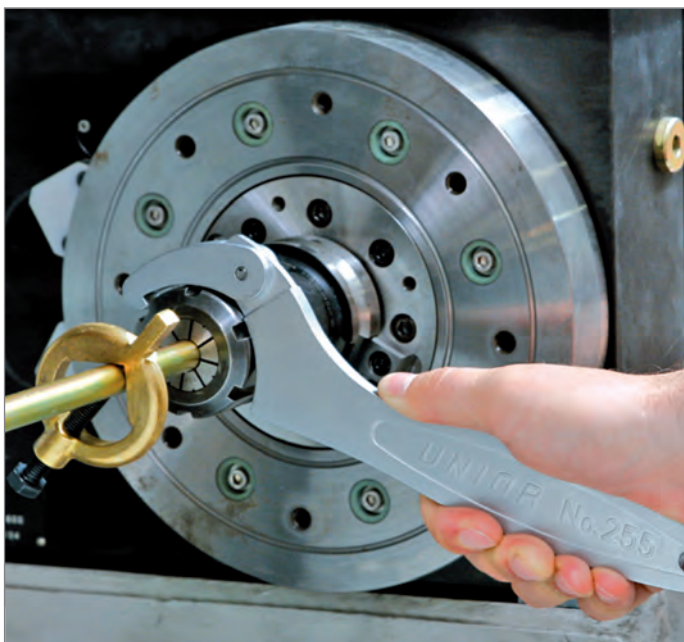

193N

Ключ торцевой шестигранный с Т-образной рукояткой

- материал: стержень - хромованадиевая сталь, целиком подвергнут закалке и отпуску
- рукоятка - полипропилен
- стержень хромированный в соответствии со стандартом EN 12540



Barcode	mm	D	L	B	Weight	Material
621649	5	8.2	230	88	89	B
608283	5.5	8.8	230	88	106	B
608284	6	9	230	88	107	B
608285	7	11	230	88	112	B
608286	8	12	230	88	135	B
608287	9	13	230	88	160	B
608288	10	14	230	88	161	B
608289	11	16	230	88	169	B
608290	12	17.5	230	88	196	B
608291	13	18	230	88	199	B
608292	14	20	230	88	208	B
608293	15	22	230	88	212	B
608294	16	22	230	88	214	B
608295	17	23	230	88	223	B

193NTX

Ключ торцевой с внутренним профилем TORX и Т-образной рукояткой

- материал: стержень - хромованадиевая сталь, целиком подвергнут закалке и отпуску
- рукоятка - полипропилен
- стержень хромированный в соответствии со стандартом EN 12540



Barcode	Symbol	D	L	B	Weight	Material
621376	E10	13	230	89	157	B



194/1A1

Ключ торцевой шестигранный с карданным шарниром, Т-образный

- материал: хромованадиевая сталь
- хромированный в соответствии с EN 12540
- целиком подвергнут закалке и отпуску

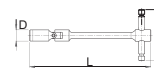

Barcode	mm	D	B	L	Weight	Material
607992	6	10.5	165	400	204	A
607993	7	11.5	165	400	204	A
607994	8	12.5	165	400	204	A
607995	9	13.8	175	450	229	A
607996	10	15	175	450	414	A
607997	11	16.5	175	450	414	A
607998	12	17.5	175	450	418	A
607999	13	19	175	450	415	A
608101	14	20.5	180	500	454	A
608102	15	21.7	180	500	457	A
608103	16	23	180	500	457	A
608104	17	24	180	500	464	A
608105	18	25.4	180	500	825	A
608106	19	26.6	220	500	898	A
608107	20	27.7	220	500	877	A
608108	21	29	220	500	885	A
608109	22	30.5	220	500	893	A
608110	24	33	220	500	902	A

194/2B1

Рукоятка Т-образная с карданным шарниром 3/8"

- материал: хромованадиевая сталь
- хромированная в соответствии с EN 12540
- целиком подвергнута закалке и отпуску



Barcode	Symbol	B	L	Weight	Material
608113	3/8"	200	450	360	A

194/1B2

Рукоятка Т-образная с карданным шарниром 1/2"

- материал: хромованадиевая сталь
- хромированная в соответствии с EN 12540
- целиком подвергнута закалке и отпуску



Barcode	Icon	1/2"	B	L	Weight	Category
608114	⌚	1/2"	250	500	894	A

196/2

Ключ торцевой шестигранный с Т-образной рукояткой

- материал: хромованадиевая сталь
- хромированный в соответствии с EN 12540
- целиком подвергнут закалке и отпуску

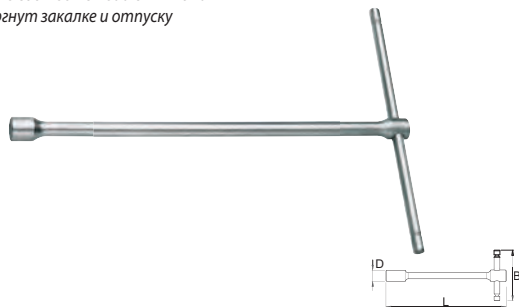

Barcode	Hex	D	B	L	Weight	Category
602075	8	12.5	165	235	149	A
602076	10	15	180	260	239	A
605000	11	16	180	260	233	A
605001	12	18	180	260	303	A
602077	13	19.2	180	260	307	A
605002	14	20.2	180	260	311	A
602078	17	24	220	285	499	A

196/1A1

Ключ торцевой шестигранный удлинённый с Т-образной рукояткой

- материал: хромованадиевая сталь
- хромированный в соответствии с EN 12540
- целиком подвергнут закалке и отпуску

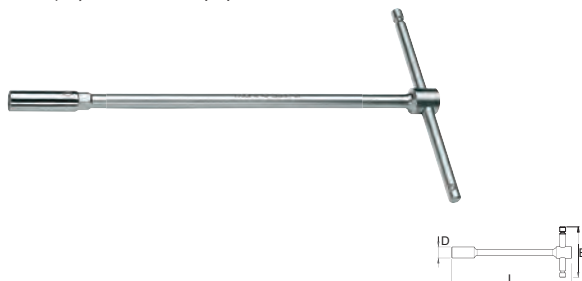

Barcode	Hex	D	B	L	Weight	Category
608122	6	9.4	165	300	160	A
608123	7	11	165	300	165	A
608124	8	12.2	165	300	174	A



Barcode	Icon	Hex	D	B	L	Weight	Category
608125	⌚	9	13	175	300	175	A
608126	⌚	10	14.6	175	300	298	A
608127	⌚	11	16	175	300	309	A
608128	⌚	12	17.2	175	300	315	A
608129	⌚	13	18	175	300	311	A
608130	⌚	14	19.7	180	300	362	A
608131	⌚	15	22	180	300	383	A
608132	⌚	16	23	180	300	389	A
608133	⌚	17	24	180	300	402	A
608134	⌚	18	25.5	180	300	608	A
608135	⌚	19	26.6	220	300	643	A
608136	⌚	20	28	220	300	666	A
608137	⌚	21	29	220	300	671	A
608138	⌚	22	30	220	300	672	A
608139	⌚	24	33	220	300	698	A

202/1

Ключ торцевой с шарнирными головками

- материал: хромованадиевая сталь
- хромированный в соответствии с EN 12540
- кованый, целиком подвергнут закалке и отпуску



Barcode	Hex	L	D1	D2	Weight	Category
609132	8 x 9	198	12	13	96	A
609133	8 x 10	200.5	12	14.6	82	A
609134	10 x 11	214	14.6	16	95	A
609135	12 x 13	227	17	18	148	A
609136	13 x 17	242	18	23	213	A
609137	14 x 15	241	19.5	20.5	211	A
609138	16 x 17	255	22	24	295	A
609139	18 x 19	273	24.5	26	391	A
609140	19 x 22	291.5	26	30	492	A
609141	20 x 22	295	27.5	30	518	A
609142	21 x 23	298	29	31	511	A
609143	24 x 27	323	32	36	756	A
609144	30 x 32	363	40	42	1062	A

202/1CB

Набор ключей торцевых с шарнирными головками в картонной коробке



Barcode	№	Icon	Weight	Category
609145	202/1CB	8 - 22 / 7	1880	F
	202/1	(8 x 9, 10 x 11, 12 x 13, 14 x 15, 16 x 17, 18 x 19, 20 x 22)		
609146	202/1CB	8 - 32 / 10	4220	F
	202/1	(8 x 9, 10 x 11, 12 x 13, 14 x 15, 16 x 17, 18 x 19, 20 x 22, 21 x 23, 24 x 27, 30 x 32)		



202/1CT

Набор ключей торцевых с шарнирными головками в сумке



№	№	Hand	Weight	Count	Box
615472	202/1CT	8-22/8	2122	19	A

202/1 (8 x 9, 10 x 11, 12 x 13, 13 x 17, 14 x 15, 16 x 17, 18 x 19, 20 x 22), CT129 (470 x 330)

202/1TX

Ключ торцевой с шарнирными головками с внутренним профилем TX

- материал: хромованадиевая сталь
- хромированный в соответствии с EN 12540
- кованный, целиком подвергнут закалке и отпуску



№	Profile	L	D1	D2	Weight	Box
619861	E6 x E8	182	13	13	77	A
619862	E10 x E12	198	15	15	108	A
619863	E14 x E18	226	19	22	197	A
619864	E20 x E24	226	22	26	328	A

176

Ключ торцевой двойной изогнутый

- материал: хромованадиевая сталь
- хромированный в соответствии с EN 12540
- кованный, целиком подвергнут закалке и отпуску

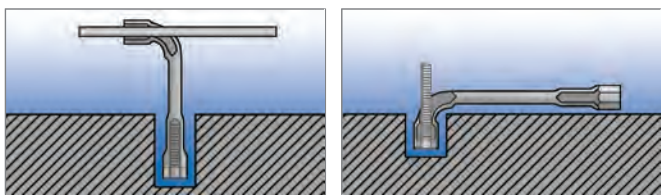

№	Profile	L1	L2	C	D1	T	L3	D2	Weight	Box
609102	6	100	22	21	10	7	27	6	44	A
609103	7	100	22	21	11	8	27	6	47	A
609104	8	120	25	24	12	9	30	7	76	A
609105	9	120	25	25	13	9	30	7	78	A
609106	10	127	30	30	15	12	36	8	123	A
609107	11	127	30	30	16	13	36	8	125	A
609108	12	143	34	34	17	13	43.5	8	161	A
609109	13	150	34	34	20	13	43.5	12	186	A
609110	14	170	40	40	21	14	48	12	226	A
609111	15	171	40	40	22	15	48	14	236	A
609112	16	197	45	46	24	17	57	15	340	A
609113	17	197	45	46	25.3	18	57	15	360	A
609114	18	209	52	49	28.5	18	61	15	411	A
609115	19	209	52	49	28.5	19	61	15	445	A
609116	20	220	54	55	29.5	21	63.5	15	495	A
609117	21	220	54	55	30	22	63.5	15	487	A
609118	22	241	60	61	32	22	68	16	590	A
609119	23	241	60	61	33	24	74	20	640	A
609120	24	242	63	65	34.5	25	77.5	20	713	A
609121	25	242	63	65	35	26	77.5	20	703	C
609122	26	278	67	70	36	27	81	22	876	C
609123	27	278	67	70	36.5	28	81	22	867	C
609124	28	294	71	70	38.5	29	84	23	1045	C
609125	29	300	73	85	40	30	90	24	1140	C
609126	30	316	75	85	42	31	96.5	25	1257	C
609127	32	305	79	85	44	32	97.5	25	1434	C
609128	35	385	93	88	48.5	35	100	27	2200	C
609129	36	395	94	88	49.5	36	101	27	2235	C

176CB

Набор ключей торцевых двойных изогнутых в картонной коробке



№	Profile	Hand	Weight	Box
609130	176CB	8-24/16	5230	F
	176	(8, 9, 10, 11, 12, 13, 14, 15, 16, 17, 18, 19, 21, 22, 23, 24)		
609131	176CB	8-32/22	11800	F
	176	(8, 9, 10, 11, 12, 13, 14, 15, 16, 17, 18, 19, 21, 22, 23, 24, 26, 27, 28, 29, 30, 32)		



176CS6

Набор ключей торцевых двойных изогнутых в картонной упаковке



	№			
620581	176CS6	8 - 19 / 6	1365	
	176 (8, 10, 11, 13, 17, 19)			

176CS11

Набор ключей торцевых двойных изогнутых в картонной упаковке



	№			
620582	176CS11	8 - 24 / 11	3650	
	176 (8, 10, 11, 12, 13, 16, 17, 18, 19, 22, 24)			

177

Ключ торцевой двойной изогнутый



- материал: хромованадиевая сталь
- хромированный в соответствии с EN 12540
- кованый, целиком подвергнут закалке и отпуску

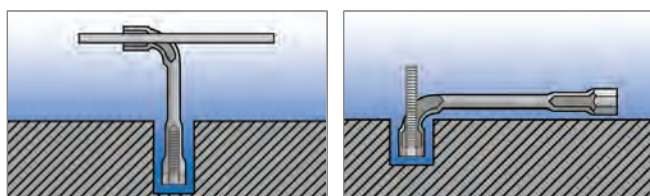
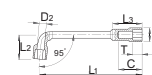

		L1	L2	C	D1	T	L3	D2		
609083	8	120	25	24	12	9	30	7	76	A
609084	9	120	25	25	13	9	30	7	78	A
609085	10	127	30	30	15	12	36	8	123	A
609086	11	127	30	30	16	13	36	8	125	A
609087	12	143	34	34	17	13	43.5	8	161	A
609088	13	150	34	34	20	13	43.5	12	186	A
609089	14	170	40	40	21	14	48	12	226	A
609090	15	171	40	40	22	15	48	14	236	A
609091	16	197	45	46	24	17	57	15	340	A
609092	17	197	45	46	25.3	18	57	15	360	A
609093	18	209	52	49	28.5	18	61	15	411	A
609094	19	209	52	49	28.5	19	61	15	445	A
609095	20	220	54	55	29.5	21	63.5	15	495	A
609096	21	220	54	55	30	22	63.5	15	487	A
609097	22	241	60	61	32	22	68	16	590	A
609098	23	241	60	61	33	24	74	20	640	A
609099	24	242	63	65	34.5	25	77.5	20	713	A

177CB

Набор ключей торцевых двойных изогнутых в картонной коробке



	№			
609100	177CB	8 - 24 / 16	5230	
	177 (8, 9, 10, 11, 12, 13, 14, 15, 16, 17, 18, 19, 21, 22, 23, 24)			

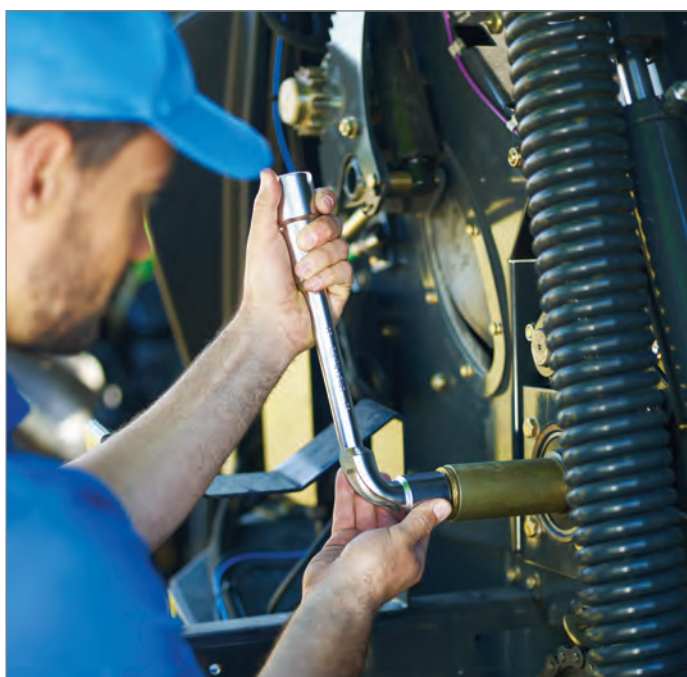

177CS6

Набор ключей торцевых двойных изогнутых в картонной упаковке



№	№	Иконка	Иконка	Иконка
620583	177CS6	8 - 19 / 6	1365	G
177 (8, 10, 11, 13, 17, 19)				

177CS11

Набор ключей торцевых двойных изогнутых в картонной упаковке



№	№	Иконка	Иконка	Иконка
620584	177CS11	8 - 24 / 11	3650	G
177 (8, 10, 11, 12, 13, 16, 17, 18, 19, 22, 24)				

215/2

Ключ трубчатый



- материал: хромомolibденовая сталь
- хромированный в соответствии с EN 12540
- целиком подвергнут закалке и отпуску
- изготовлен в соответствии со стандартом DIN 896 (только метрические размеры)

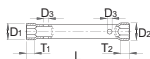

№	mm	L	D1	D2	D3	T1	T2	Иконка	Иконка
600696	6 x 7	105	10	11.2	6.3	8	8	28	A
600697	8 x 9	105	12.7	14	6.3	9	9	39	A
600698	8 x 10	120	12.8	15	6.3	8	8	64	A
600699	10 x 11	120	15.5	16.7	6.3	10	10	64	A
600700	12 x 13	140	18.2	19.5	8.5	12	12	104	A
600717	13 x 17	150	20	24.6	10.5	13	13	144	A
600701	14 x 15	140	21.2	22.3	8.5	14	14	134	A
600718	14 x 17	150	21.2	24.6	10.5	13	13	142	A
600702	16 x 17	150	23.5	24.6	10.5	15	15	158	A
607957	16 x 18	100	23.5	25.8	10.5	14	14	118	A
600719	17 x 19	160	24.6	27	12.5	16	16	183	A
607958	17 x 21	165	24.6	29.3	12.5	16	16	199	A
600703	18 x 19	155	25.8	27	12.5	16	16	184	A



№	mm	L	D1	D2	D3	T1	T2	Иконка	Иконка
605043	18 x 21	160	25.8	29.3	12.5	16	16	165	A
605044	19 x 22	170	27	31.4	12.5	18	18	266	A
607960	19 x 24	160	27	33.7	14.5	20	20	230	A
600705	20 x 22	165	29	31.4	12.5	18	18	269	A
600706	21 x 23	165	30.3	32.5	14.5	20	20	282	A
607962	22 x 24	160	31.4	33.7	14.5	20	20	299	A
600707	24 x 26	180	33.7	36	14.5	22	22	356	A
600723	24 x 27	190	33.7	37.2	14.5	22	22	374	A
600708	25 x 28	200	34.8	38.3	16.5	24	24	432	E
607964	27 x 29	200	38.1	40.5	16.5	25	25	521	E
617633	27 x 30	200	38.1	41.6	16.5	25	25	528	E
600709	27 x 32	200	38.1	44	16.5	27	27	536	E
602557	30 x 32	200	41.6	44	16.5	27	27	585	E
603128	30 x 36	215	42.6	49.6	18.5	28	28	730	E
603129	36 x 41	215	51.6	57.4	18.5	31	31	1070	E
618575	41 x 46	235	52	57	22	34	34	1555	E
618576	46 x 50	235	59	63	22	68	68	2030	E
618577	50 x 55	235	63	68	22	75	75	2030	E

215.1/2

Вороток для арт. 215

- материал: конструкционная углеродистая сталь
- хромированный в соответствии с EN 12540
- целиком подвергнут закалке и отпуску

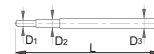

№	mm	L	D1	D2	D3	Иконка	Иконка
600745	6 - 17	230	6	8	10	137	E
600747	18 - 41	330	12	14	16	493	E



215/2CB

Набор ключей трубчатых в картонной коробке



№	№	Hand	Weight	Count	Icon
600710	215/2CB	6 - 32 / 14	3241	1	
215/2 (6 x 7, 8 x 9, 10 x 11, 12 x 13, 14 x 15, 16 x 17, 18 x 19, 20 x 22, 21 x 23, 24 x 26, 25 x 28, 27 x 32), 215.1/2 (6 - 17, 18 - 41)					

216/1

Ключ трубчатый кованый

- материал: хромованадиевая сталь
- хромированный в соответствии с EN 12540
- полированные головки
- целиком подвергнут закалке и отпуску
- изготовлен в соответствии со стандартом DIN 896 (только метрические размеры)

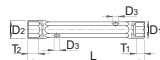

№	Size	L	D1	D2	T1	T2	D Ø	Weight	Icon
615229	6 x 7	105	10	11	5	6	4	39	A
615230	8 x 9	110	12.5	13.5	6	7	5	54	A
615231	10 x 11	120	15	16	7.5	8	7	66	A
615232	12 x 13	140	17.5	19	8	9.5	8	128	A
615233	14 x 15	145	20	21.5	10	11	8	144	A
615234	16 x 17	155	22.5	24	11	12	10	195	A
615235	18 x 19	165	25.5	26	13	15	12	275	A
615236	20 x 22	175	28	30	15	16	14	289	A
615237	21 x 23	185	29	31	16	17	14	366	A
617640	22 x 24	185	30	32.5	16	19	14	360	A
615238	24 x 26	195	32.5	36.5	19	21	18	446	A
615239	24 x 27	195	32.5	36.5	19	21	18	429	A



№	Size	L	D1	D2	T1	T2	D Ø	Weight	Icon
615240	25 x 28	205	34	37	19	21	18	518	E
615241	27 x 29	205	36	39	21	22	18	579	E
617641	27 x 30	205	36	42	21	22	22	624	E
615242	30 x 32	210	40	42.5	22	26	22	834	E
617642	32 x 36	230	44	50	26	30	22	947	E

216.1

Вороток для ключа трубчатого кованого

- материал: хромованадиевая сталь
- хромированный в соответствии с EN 12540
- целиком подвергнут закалке и отпуску

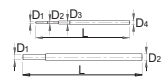

№	Size	D1	D2	D3	D4	L	Weight	Icon
615243	6 - 19	3.5	4.5	5.5	7.5	165	52	E
615244	20 - 32	9.5	11.8			210	178	E

216/1CB

Набор ключей трубчатых кованых в картонной коробке



№	№	Hand	Weight	Icon
615252	216/1CB	6 - 22 / 9	1050	1
216/1 (6 x 7, 8 x 9, 10 x 11, 12 x 13, 14 x 15, 16 x 17, 18 x 19, 20 x 22), 216.1 (6 - 19)				
615253	216/1CB	6 - 32 / 14	3600	1
216/1 (6 x 7, 8 x 9, 10 x 11, 12 x 13, 14 x 15, 16 x 17, 18 x 19, 20 x 22, 21 x 23, 24 x 27, 25 x 28, 30 x 32), 216.1 (6 - 19, 20 - 32)				



217/2

Ключ трубчатый изогнутый

- материал: хромомолибденовая сталь
- хромированный в соответствии с EN 12540
- применение: в промышленности и ремонтных подразделениях в условиях с ограниченным пространством
- целиком подвергнут закалке и отпуску

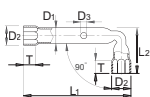

Barcode	Hex	L1	L2	D1	D2	D3	T	Weight	Material
617051	4	102	25	7	7	4.3	7	18	A
617052	5	99	25	7	8	4.3	7	17	A
617053	5.5	98	25	7	8,5	4.3	7	18	A
617054	6	103	26	9	10	5,3	8	35	A
617055	7	106	26	9	11,2	5,3	8	36	A
617056	8	112	34	11	12,5	6,3	9	48	A
617057	9	110	34	11	13,5	6,3	9	54	A
617058	10	121	41	13	15,5	6,3	10	82	A
617059	11	120	40	13	16,7	6,3	10	81	A
617060	12	135	46	16	18,2	8,5	12	123	A
617061	13	133	46	16	19,5	8,5	12	126	A
617062	14	138	50	18	21	8,5	14	163	A
617063	15	135	51	18	22,3	8,5	14	163	A
617064	16	143	57	20	23,2	10,5	15	197	A
617065	17	140	56	20	24,6	10,5	15	197	A
617066	18	149	65	22	25,8	12,5	16	234	A
617067	19	150	64	22	27	12,5	16	237	A
617068	20	161	68	25	29	12,5	18	334	A
617069	21	158	67	25	30,3	12,5	18	332	A
617070	22	159	71	25	31,4	12,5	20	353	A
617071	23	167	76	27	32,5	14,5	20	391	A
617072	24	170	83	30	33,7	14,5	22	467	E
617073	27	175	87	30	37,2	14,5	25	797	E
617074	30	178	93	34	41,6	16,5	27	691	E
617075	32	190	98	34	44	16,5	27	745	E

217/2CB

Набор ключей трубчатых изогнутых в картонной коробке



Barcode	No	Weight	Material	Material
617123	217/2CB	6 - 22 / 11	1540	F
	↳ 217/2 (6, 7, 8, 10, 11, 12, 13, 14, 17, 19, 22)			
617124	217/2CB	6 - 22 / 17	2930	F
	↳ 217/2 (6, 7, 8, 9, 10, 11, 12, 13, 14, 15, 16, 17, 18, 19, 20, 21, 22)			

193HX

Ключ шестигранный с Т-образной рукояткой

- материал: стержень - хромованадиевая сталь, целиком подвергнут закалке и отпуску
- рукоятка - полипропилен
- стержень хромированный, жало чёрное

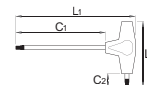

Barcode	Hex	L1	C1	C2	L2	Weight	Material
607161	2.5	155	125	15	61	13	B
607162	3	155	125	15	61	16	B
607163	3.5	155	125	15	61	20	B
607164	4	155	125	15	61	24	B
607165	4.5	188	150	20	88	57	B
607166	5	188	150	20	88	56	B
607167	6	188	150	20	88	74	B
607168	7	223	175	25	113	128	B
607169	8	223	175	25	113	155	B
607170	10	248	200	25	113	233	B

193HXCВ

Набор ключей шестигранных с Т-образной рукояткой в картонной коробке



Barcode	No	Weight	Material	Material
608879	193HXCВ	2.5 - 10 / 10	884	F
	↳ 193HX (2.5, 3, 3.5, 4, 4.5, 5, 6, 7, 8, 10)			

ОСОБЕННОСТИ ПРИМЕНЕНИЯ

193

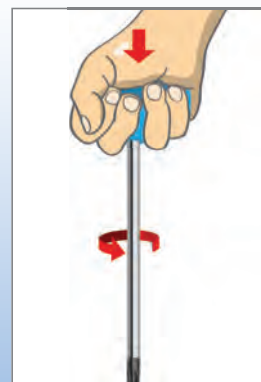
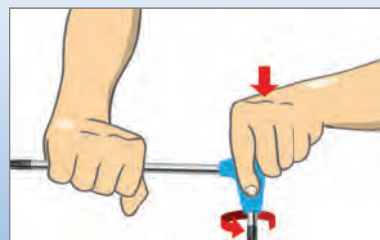

193HXCS

Набор ключей шестигранных с Т-образной рукояткой в картонной упаковке



	№			
607890	193HXCS	2.5 - 10 / 7	743	G
↪ 193HX (2.5, 3, 4, 5, 6, 8, 10)				

193HXSCS

Набор ключей шестигранных с закруглённым жалом с Т-образной рукояткой в картонной упаковке

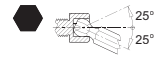

	№			
609337	193HXSCS	2.5 - 10 / 7	739	G
↪ 193HXS (2.5, 3, 4, 5, 6, 8, 10)				

193HXS

Ключ шестигранный с Т-образной рукояткой с закруглённым жалом

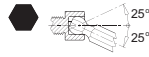

- материал: стержень - хромованадиевая сталь, целиком подвергнут закалке и отпуску
- рукоятка - полипропилен
- стержень хромированный, жало чёрное

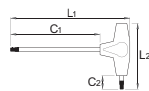

		L1	C1	C2	L2		
608276	2.5	155	125	15	61	13	B
608277	3	155	125	15	61	16	B
608278	4	155	125	15	61	25	B
608279	5	188	150	20	88	56	B
608280	6	188	150	20	88	72	B
608281	8	223	175	25	113	153	B
608282	10	248	200	25	113	234	B

193TX

Ключ с профилем TORX с Т-образной рукояткой



- материал: стержень - хромованадиевая сталь, целиком подвергнут закалке и отпуску
- рукоятка - полипропилен
- стержень хромированный, жало чёрное

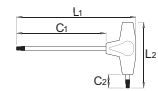

		L1	C1	C2	L2		
607171	TX 6	155	125	15	61	15	B
607172	TX 7	155	125	15	61	15	B
607173	TX 8	155	125	15	61	15	B
607174	TX 9	155	125	15	61	15	B
607175	TX 10	155	125	15	61	15	B
607176	TX 15	155	125	15	61	19	B
607177	TX 20	155	125	15	61	22	B
607178	TX 25	188	150	20	88	46	B
607179	TX 27	188	150	20	88	58	B
607180	TX 30	188	150	20	88	67	B
607181	TX 40	223	175	25	113	118	B
607182	TX 45	223	175	25	113	142	B

193TXCB

Набор ключей TORX с T-образной рукояткой в картонной коробке



№	№	Иконка	Иконка	Иконка
608880	193TXCB	TX 6 - TX 45 / 10	631	F
↳ 193TX (TX 6, TX 8, TX 10, TX 15, TX 20, TX 25, TX 27, TX 30, TX 40, TX 45)				

193TXCS

Набор ключей TORX с T-образной рукояткой в картонной упаковке



№	№	Иконка	Иконка	Иконка
607888	193TXCS	TX 10 - TX 45 / 7	605	G
↳ 193TX (TX 10, TX 15, TX 20, TX 25, TX 30, TX 40, TX 45)				

193TXMS

Набор ключей TORX с T-образной рукояткой в металлическом стенде



№	№	Иконка	Иконка	Иконка
607889	193TXMS	TX 6 - TX 45 / 10	1890	F
↳ 193TX (TX 6, TX 8, TX 10, TX 15, TX 20, TX 25, TX 27, TX 30, TX 40, TX 45)				

194/2C1

Ключ шестигранный с карданным шарниром, T-образной рукояткой



- материал: хромованадиевая сталь
- хромированный в соответствии с EN 12540
- целиком подвергнут закалке и отпуску



№	Иконка	Иконка	B	L	Иконка	Иконка	
608117	⌚	⬠	3	200	400	379	A
608118	⌚	⬠	4	200	400	380	A
608119	⌚	⬠	5	200	400	384	A
608120	⌚	⬠	6	200	400	389	A
608121	⌚	⬠	8	200	400	382	A

202/2AHX

Ключ торцевой с шарнирными головками с шестигранным профилем



- материал: хромованадиевая сталь
- хромированный в соответствии с EN 12540
- кованный, целиком подвергнут закалке и отпуску



№	Иконка	Иконка	L	D1	D2	Иконка	Иконка	
619870	⌚	⬠	3 x 4	207,5	15	15	110	A
619871	⌚	⬠	5 x 6	226	18	18	157	A
619872	⌚	⬠	8 x 10	242	20	20	220	A
619873	⌚	⬠	12 x 14	248	22	22	260	A
619874	⌚	⬠	17 x 19	285	24	30	550	A
619875	⌚	⬠	1/8" x 5/32"	207,5	15	15	109	A
619876	⌚	⬠	3/16" x 7/32"	223	18	18	157	A
619877	⌚	⬠	1/4" x 5/16"	225	18	20	174	A
619878	⌚	⬠	3/8" x 1/2"	240	20	22	242	A
619879	⌚	⬠	9/16" x 5/8"	255	22	24	331	A

202/2ATX

Ключ торцевой с шарнирными головками с профилем TORX



- материал: хромованадиевая сталь
- хромированный в соответствии с EN 12540
- кованный, целиком подвергнут закалке и отпуску



№	Иконка	Иконка	L	D1	D2	Иконка	Иконка	
619865	⌚	★	TX15 x TX20	208	15	15	102	A
619866	⌚	★	TX25 x TX27	208	15	15	108	A
619867	⌚	★	TX30 x TX40	208	15	15	113	A
619868	⌚	★	TX45 x TX50	226	18	18	160	A
619869	⌚	★	TX55 x TX60	240	20	20	231	A

220/3

Ключ шестигранный

- материал: хромованадиевая сталь
- целиком подвергнут закалке и отпуску
- никелированный
- изготовлен в соответствии со стандартом ISO 2936 (только метрические размеры)



Barcode	Hex Size	L1	L2	Weight	Material
607823	1.5	46.5	15.5	5	B
607824	2	52	18	6	B
607825	2.5	58.5	20.5	7	B
601036	3	66	23	10	B
601037	4	74	29	15	B
601038	5	85	33	23	B
601040	6	96	38	35	B
601041	7	102	41	47	B
601042	8	108	44	65	B
601044	10	122	50	108	B
601045	12	137	57	163	B
601046	14	154	70	258	B
601047	17	177	80	433	C
601048	19	199	89	603	C
616967	3/64"	41	13	5	B
616966	1/20"	41	13	5	B
611905	1/16"	47	16	5	B
611906	5/64"	52	18	6	B
611907	3/32"	58	20	7	B
616968	7/64"	66	23	10	B
611908	1/8"	66	23	10	B
616969	9/64"	72	26	15	B
611909	5/32"	74	29	15	B
611910	3/16"	85	33	23	B
611911	7/32"	91	36	35	B
611912	1/4"	96	38	35	B
611913	5/16"	108	44	65	B
611914	3/8"	122	50	108	B
611915	7/16"	130	53	163	B
611916	1/2"	145	63	163	B
616970	9/16"	154	69	258	B
616971	5/8"	176	76	433	C
616972	3/4"	199	89	603	C
616973	7/8"	222	102	950	C
616974	1"	275	125	1535	C

220FH

Набор ключей шестигранных в держателе



Barcode	№	Range	Weight	Material
617146	220FH	2.5 - 10 / 7	300	E
└─ 220/3 (2.5, 3, 4, 5, 6, 8, 10)				
617148	220FH	3/32" - 5/16" / 6	191	E
└─ 220/3 (3/32", 1/8", 5/32", 3/16", 1/4", 5/16")				
617149	220FH	3/32" - 3/8" / 7	300	E
└─ 220/3 (3/32", 1/8", 5/32", 3/16", 1/4", 5/16", 3/8")				

220/3PB

Набор ключей шестигранных в пластиковом чехле



Barcode	№	Range	Weight	Material
601057	220/3PB	3 - 10 / 6	237	T
└─ 220/3 (3, 4, 5, 6, 8, 10)				
601059	220/3PB	3 - 14 / 8	660	T
└─ 220/3 (3, 4, 5, 6, 8, 10, 12, 14)				
601061	220/3PB	3 - 19 / 10	1715	T
└─ 220/3 (3, 4, 5, 6, 8, 10, 12, 14, 17, 19)				

220/3PB1

Набор ключей шестигранных в пластиковой коробке



Barcode	№	Range	Weight	Material
610914	220/3PB1	2 - 10 / 8	310	T
└─ 220/3 (2, 2.5, 3, 4, 5, 6, 8, 10)				
612161	220/3PB1	5/64" - 3/8" / 8	300	T
└─ 220/3 (5/64", 3/32", 1/8", 5/32", 3/16", 1/4", 5/16", 3/8")				



220/3PH

Набор ключей шестигранных на пластиковом подвесе



Barcode	№	Hand	Weight	Count	Icon
607852	220/3PH	1.5 - 10 / 9	250	10	T
	└─ 220/3 (1.5, 2, 2.5, 3, 4, 5, 6, 8, 10)				
617079	220/3PH	1.5 - 12 / 10	416	10	T
	└─ 220/3 (1.5, 2, 2.5, 3, 4, 5, 6, 8, 10, 12)				
617081	220/3PH	1/16" - 3/8" / 9	240	9	T
	└─ 220/3 (1/16", 5/64", 3/32", 1/8", 5/32", 3/16", 1/4", 5/16", 3/8")				

220/3MH

Набор ключей шестигранных в металлическом держателе



Barcode	№	Hand	Weight	Count	Icon
610986	220/3MH	2.5 - 10 / 7	349	7	E
	└─ 220/3 (2.5, 3, 4, 5, 6, 8, 10)				

220/4

Ключ шестигранный

- материал: хромованадиевая сталь
- целиком подвергнут закалке и отпуску
- фосфатированный в соответствии со стандартом DIN 12476
- изготовлен в соответствии со стандартом ISO 2936 (только метрические размеры)



Barcode	Hex Size	L1	L2	Weight	Count	Icon
618817	1.5	46.5	15.5	5	5	B
618818	2	52	18	6	6	B
618819	2.5	58.5	20.5	7	7	B
618820	3	66	23	10	10	B
618821	4	74	29	15	15	B
618822	5	85	33	23	23	B
618823	6	96	38	35	35	B
618824	7	102	41	47	47	B



Barcode	Hex Size	L1	L2	Weight	Count	Icon
618825	8	108	44	65	65	B
618826	10	122	50	108	108	B
618829	12	137	57	163	163	B
618831	14	154	70	258	258	B
618833	17	177	80	433	433	C
618835	19	199	89	603	603	C
618839	3/64"	41	13	5	5	B
618816	1/20"	41	13	5	5	B
618828	1/16"	47	16	5	5	B
618843	5/64"	52	18	6	6	B
618837	3/32"	58	20	7	7	B
618847	7/64"	66	23	10	10	B
618834	1/8"	66	23	10	10	B
618850	9/64"	72	26	15	15	B
618842	5/32"	74	29	15	15	B
618836	3/16"	85	33	23	23	B
618846	7/32"	91	36	35	35	B
618832	1/4"	96	38	35	35	B
618841	5/16"	108	44	65	65	B
618840	3/8"	122	50	108	108	B
618845	7/16"	130	53	163	163	B
618830	1/2"	145	63	163	163	B
618849	9/16"	154	69	258	258	B
618844	5/8"	176	76	433	433	C
618838	3/4"	199	89	603	603	C
618848	7/8"	222	102	950	950	C
618827	1"	275	125	1535	1535	C

220/4PH

Набор ключей шестигранных в пластиковом подвесе



Barcode	№	Hand	Weight	Count	Icon
619404	220/4PH	1.5 - 10 / 9	250	10	T
	└─ 220/4 (1.5, 2, 2.5, 3, 4, 5, 6, 8, 10)				
619405	220/4PH	1.5 - 12 / 10	410	10	T
	└─ 220/4 (1.5, 2, 2.5, 3, 4, 5, 6, 8, 10, 12)				
619406	220/4PH	1/16" - 3/8" / 9	235	9	T
	└─ 220/4 (1/16", 5/64", 3/32", 1/8", 5/32", 3/16", 1/4", 5/16", 3/8")				

220/3L

Ключ шестигранный удлинённый

- материал: хромованадиевая сталь
- целиком подвергнут закалке и отпуску
- никелированный
- изготовлен в соответствии со стандартом ISO 2936 (только метрические размеры)



Barcode	Hex Size	L1	L2	Weight	Count	Icon
608510	1.5	91.5	15.5	6	6	B





Barcode	Hex	L1	L2	Weight	Material
608511	2	102	18	7	B
608512	2.5	114.5	20.5	10	B
608513	3	129	23	14	B
608514	4	144	29	22	B
608515	5	165	33	35	B
608516	6	186	38	55	B
608517	7	197	41	78	B
608518	8	208	44	105	B
608519	10	234	50	105	B
608520	12	262	57	105	B
608521	14	294	70	437	B
608522	17	337	80	753	C
608523	19	379	89	1026	C
616975	1/16"	92	16	6	B
616976	5/64"	102	18	7	B
616977	3/32"	114	20	10	B
616978	1/8"	129	23	14	B
616979	9/64"	140	26	22	B
616980	5/32"	144	29	22	B
616981	3/16"	165	33	35	B
616982	7/32"	176	36	55	B
616983	1/4"	186	38	55	B
616984	5/16"	208	44	105	B
616985	3/8"	234	50	105	B
616986	7/16"	261	53	105	B
616987	1/2"	293	63	105	B
616988	9/16"	294	69	437	B
616989	5/8"	336	76	753	C
616990	3/4"	379	89	1026	C

220/4L

Ключ шестигранный удлиненный

- материал: хромованадиевая сталь
- целиком подвергнут закалке и отпуску
- фосфатированный в соответствии со стандартом DIN 12476
- изготовлен в соответствии со стандартом ISO 2936 (только метрические размеры)



Barcode	Hex	L1	L2	Weight	Material
618786	1.5	91.5	15.5	6	B
618787	2	102	18	7	B
618788	2.5	114.5	20.5	10	B
618789	3	129	23	14	B
618790	4	144	29	22	B
618791	5	165	33	35	B
618792	6	186	38	55	B
618793	7	197	41	78	B
618794	8	208	44	105	B
618795	10	234	50	105	B
618797	12	262	57	105	B
618799	14	294	70	437	B
618801	17	337	80	753	C
618803	19	379	89	1026	C
618796	⊙ 1/16"	92	16	6	B
618810	⊙ 5/64"	102	18	7	B
618805	⊙ 3/32"	114	20	10	B
618802	⊙ 1/8"	129	23	14	B
618815	⊙ 9/64"	140	26	22	B
618809	⊙ 5/32"	144	29	22	B
618804	⊙ 3/16"	165	33	35	B
618813	⊙ 7/32"	176	36	55	B
618800	⊙ 1/4"	186	38	55	B
618808	⊙ 5/16"	208	44	105	B
618807	⊙ 3/8"	234	50	105	B
618812	⊙ 7/16"	261	53	105	B
618798	⊙ 1/2"	293	63	105	B
618814	⊙ 9/16"	294	69	437	B
618811	⊙ 5/8"	336	76	753	C
618806	⊙ 3/4"	379	89	1026	C

220/3LPB2

Набор ключей шестигранных удлиненных в пластиковой коробке



Barcode	№	Hand	Weight	Material
610915	220/3LPB2	2 - 10 / 8	536	T
└─ 220/3L (2, 2.5, 3, 4, 5, 6, 8, 10)				

220/3LPH

Набор ключей шестигранных удлиненных в пластиковом подвесе



Barcode	№	Hand	Weight	Material
608533	220/3LPH	1.5 - 10 / 9	416	T
└─ 220/3L (1.5, 2, 2.5, 3, 4, 5, 6, 8, 10)				
617080	220/3LPH	1.5 - 12 / 10	700	T
└─ 220/3L (1.5, 2, 2.5, 3, 4, 5, 6, 8, 10, 12)				
617082	220/3LPH	1/16" - 3/8" / 9	400	T
└─ 220/3L (1/16", 5/64", 3/32", 1/8", 5/32", 3/16", 1/4", 5/16", 3/8")				

220/4LPH

Набор ключей шестигранных удлиненных в пластиковом подвесе



Barcode	№	Hand	Weight	Material
619407	220/4LPH	1.5 - 10 / 9	423	T
└─ 220/4L (1.5, 2, 2.5, 3, 4, 5, 6, 8, 10)				
619408	220/4LPH	1.5 - 12 / 10	711	T
└─ 220/4L (1.5, 2, 2.5, 3, 4, 5, 6, 8, 10, 12)				
619409	220/4LPH	⊙ 1/16" - 3/8" / 9	410	T
└─ 220/4L (1/16", 5/64", 3/32", 1/8", 5/32", 3/16", 1/4", 5/16", 3/8")				

220/3S

Ключ шестигранный с закруглённым жалом

- материал: хромованадиевая сталь
- целиком подвергнут закалке и отпуску
- никелированный

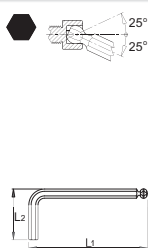

Barcode	Hex Size	L1	L2	Weight	Material
607826	1.5	46.5	15.5	5	B
607827	2	52	18	6	B
607828	2.5	58.5	20.5	7	B
607829	3	66	23	10	B
607830	4	74	29	15	B
607831	5	85	33	23	B
607832	6	96	38	35	B
607834	8	108	44	65	B
607835	10	122	50	108	B

220/3SL

Ключ шестигранный с закруглённым жалом удлинённый

- материал: хромованадиевая сталь
- целиком подвергнут закалке и отпуску
- никелированный



Barcode	Hex Size	L1	L2	Weight	Material
608524	1.5	91.5	15.5	6	B
608525	2	102	18	7	B
608526	2.5	114.5	20.5	10	B
608527	3	129	23	14	B
608528	4	144	29	22	B
608529	5	165	33	35	B
608530	6	186	38	55	B
608531	8	208	44	105	B
608532	10	234	50	105	B

220/3SFH

Набор ключей шестигранных с закруглённым жалом в держателе

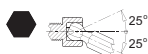

Barcode	№	Hand	Weight	Material
617147	220/3SFH	2.5 - 10 / 7	298	B
└─ 220/3S (2, 2.5, 3, 4, 5, 6, 8, 10)				

220/3SLPB2

Набор ключей шестигранных удлинённых с закруглённым жалом в пластиковой коробке

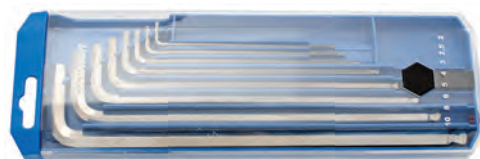

Barcode	№	Hand	Weight	Material
610917	220/3SLPB2	2 - 10 / 8	544	B
└─ 220/3SL (2, 2.5, 3, 4, 5, 6, 8, 10)				

220/3SPB1

Набор ключей шестигранных с закруглённым жалом в пластиковой коробке

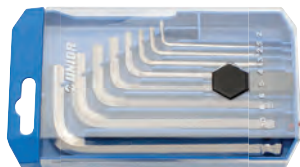

Barcode	№	Hand	Weight	Material
610916	220/3SPB1	2 - 10 / 8	316	B
└─ 220/3S (2, 2.5, 3, 4, 5, 6, 8, 10)				

220/3SLPH

Набор ключей шестигранных удлинённых с закруглённым жалом в пластиковом подвесе

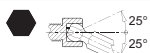

Barcode	№	Hand	Weight	Material
608534	220/3SLPH	1.5 - 10 / 9	425	B
└─ 220/3SL (1.5, 2, 2.5, 3, 4, 5, 6, 8, 10)				

220/3SPH

Набор ключей шестигранных с закруглённым жалом в пластиковом подвесе

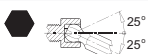

Barcode	№	Hand	Weight	Material
607853	220/3SPH	1.5 - 10 / 9	252	B
└─ 220/3S (1.5, 2, 2.5, 3, 4, 5, 6, 8, 10)				



220/7TX

Ключ с профилем TORX и отверстием

- материал: хромованадиевая сталь
- воронение в соответствии со стандартом DIN 50938
- целиком подвергнут закалке и отпуску

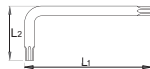

Barcode	Star	L1	L2	Weight	Box
616296	TR 9	59	19	9	B
609173	TR 10	65	20	9	B
609174	TR 15	75.5	20.5	12	B
609175	TR 20	87	22	15	B
609176	TR 25	97.5	22.5	18	B
609177	TR 27	105.5	25.5	25	B
609178	TR 30	111	30	32	B
609179	TR 40	119	33	45	B

220/7TXN

Ключ с профилем TORX

- материал: хромованадиевая сталь
- целиком подвергнут закалке и отпуску
- воронение в соответствии со стандартом DIN 50938

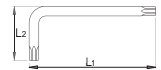

Barcode	Star	L1	L2	Weight	Box
616991	TX 6	44.5	18.5	7	B
616992	TX 7	50.5	18.5	7	B
616993	TX 8	51	19	8	B
616994	TX 9	51	19	8	B
616995	TX 10	54	20	8	B
616996	TX 15	57.5	21.5	10	B
616997	TX 20	61	23	13	B
616998	TX 25	64.5	24.5	15	B
616999	TX 27	69.5	26.5	21	B
617000	TX 30	76	30	25	B
617001	TX 40	83	33	35	B
617002	TX 45	91	37	50	B
617003	TX 50	104	41	67	B
617004	TX 55	120	47	126	B
617005	TX 60	134	52	188	B

220/7TXMH

Набор ключей с профилем TORX в металлическом держателе



Barcode	No	Hand	Weight	Box
610987	220/7TXMH	TR 9 - TR 40 / 8	269	E
↳ 220/7TX (TR 9, TR 10, TR 15, TR 20, TR 25, TR 27, TR 30, TR 40)				

220/7TXNFH

Набор ключей с профилем TORX в держателе



Barcode	No	Hand	Weight	Box
617150	220/7TXNFH	TX 9 - TX 40 / 8	225	E
↳ 220/7TXN (TX 9, TX 10, TX 15, TX 20, TX 25, TX 27, TX 30, TX 40)				

220/7TXPH

Набор ключей с профилем TORX в пластиковом подвесе



Barcode	No	Hand	Weight	Box
613089	220/7TXPH	TR 9 - TR 40 / 8	130	I
↳ 220/7TX (TR 9, TR 10, TR 15, TR 20, TR 25, TR 27, TR 30, TR 40)				

220/7TXNPH

Набор ключей с профилем TORX в пластиковом подвесе



Barcode	No	Hand	Weight	Box
617077	220/7TXNPH	TX 9 - TX 40 / 8	130	I
↳ 220/7TXN (TX 9, TX 10, TX 15, TX 20, TX 25, TX 27, TX 30, TX 40)				

220/7TXP

Ключ с профилем TXP (TORX Plus)

- материал: хромованадиевая сталь
- воронение в соответствии со стандартом DIN 50938
- целиком подвергнута закалке и отпуску



Barcode	Star	L1	L2	Weight	Box
617006	TX 9	59	19	9	B
617007	TX 10	65	20	9	B
617008	TX 15	75.5	20.5	12	B
617009	TX 20	87	22	15	B
617010	TX 25	94.5	22.5	18	B
617011	TX 27	105.5	25.5	25	B
617012	TX 30	111	30	32	B
617013	TX 40	119	33	45	B

220/7TXPRH

Набор ключей с профилем TXP в пластиковом подвесе



Barcode	No	Weight	Box
617078	220/7TXPRH TX 9 - TX 40 / 8	162	B
↳ 220/7TXP (TX 9, TX 10, TX 15, TX 20, TX 25, TX 27, TX 30, TX 40)			

220/7TXS

Ключ с профилем TORX с закруглённым жалом

- материал: хромованадиевая сталь
- воронение в соответствии со стандартом DIN 50938
- целиком подвергнута закалке и отпуску



Barcode	Star	L1	L2	Weight	Box
617083	TX 9	67	19	9	B
609180	TX 10	76	20	9	B
609181	TX 15	86.5	20.5	12	B
609182	TX 20	98	22	15	B
609183	TX 25	100.5	22.5	18	B
609184	TX 27	111.5	25.5	28	B
609185	TX 30	125	30	35	B
609186	TX 40	139	33	40	B
609187	TX 45	145	37	67	B
609188	TX 50	149	41	88	B
609189	TX 55	157	47	158	B

220/7TXSPH

Набор ключей с профилем TORX с закруглённым жалом в пластиковом подвесе



Barcode	No	Weight	Box
613090	220/7TXSPH TX 9 - TX 40 / 8	173	B
↳ 220/7TXS (TX 9, TX 10, TX 15, TX 20, TX 25, TX 27, TX 30, TX 40)			

220/7ZX

Ключ с профилем ZX

- материал: хромованадиевая сталь
- целиком подвергнута закалке и отпуску
- противокоррозионное промасливание



Barcode	Star	L1	L2	Weight	Box
610918	M 5	75	30	18	B
610919	M 6	86	34	28	B
610920	M 8	98	40	55	B
610921	M 10	110	46	88	B
610922	M 12	124	52	137	B
610923	M 14	139	59	207	B
610924	M 16	156	72	309	B

220/7ZXMH

Набор ключей с профилем ZX в металлическом держателе



Barcode	No	Weight	Box
610988	220/7ZXMH M 5 - M 12 / 5	425	B
220/7ZX (M 5, M 6, M 8, M 10, M 12)			

221АНХРВ3

Набор ключей шестигранных с рукояткой, в пластиковом футляре



618902	⌚	HX 1.5, 2, 2.5, 3, HXS 1.5, 2, 2.5, 3	225	🗑️
--------	---	---------------------------------------	-----	----

221НХРВ3

Набор ключей шестигранных с рукояткой, в пластиковом футляре



618898	⌚	HX 1.5, 2, 2.5, 3, HXS 1.5, 2, 2.5, 3	210	🗑️
--------	---	---------------------------------------	-----	----

221АТХРВ3

Набор ключей с профилем TORX с рукояткой, в пластиковом футляре



618899	⌚	TX 5, 6, 7, 8, 9, 10, 15, 20	230	🗑️
--------	---	------------------------------	-----	----

221ТХРВ3

Набор ключей с профилем TORX с рукояткой, в пластиковом футляре



618895	⌚	TX 5, 6, 7, 8, 9, 10, 15, 20	215	🗑️
--------	---	------------------------------	-----	----

221АТХРРВ3

Набор ключей с профилем ТХР с рукояткой, в пластиковом футляре



618901	⌚	TXP 5, 6, 7, 8, 9, 10, 15, 20	230	🗑️
--------	---	-------------------------------	-----	----

221АТХРРВ3

Набор ключей с профилем TORX с отверстием и с рукояткой, в пластиковом футляре



618900	⌚	TXR 5, 6, 7, 8, 9, 10, 15, 20	230	🗑️
--------	---	-------------------------------	-----	----

210/2

Ключ колёсный торцевой изогнутый

- материал: хромованадиевая сталь
- хромированный в соответствии с EN 12540
- кованный, целиком подвергнут закалке и отпуску



	🗑️	L1	L2	👤	🗑️
600782	17	255	27	476	A
600783	19	285	29.5	541	A

212/2

Ключ колёсный

- материал: хромованадиевая сталь
- хромированный в соответствии с EN 12540
- кованный, целиком подвергнут закалке и отпуску
- изготовлен в соответствии со стандартом ISO DIN 3112



	🗑️	L1	D1	L2	D2	👤	🗑️
600785	17	260	26	300	12	720	C

1 Ключи для автомашерских

Код	mm	L1	D1	L2	D2	mm	mm
600786	19	280	28.5	300	12	800	C
600787	22	300	32	300	12	815	C
600788	24	315	33.5	400	14	1280	C
600789	27	355	38.5	400	20	2220	C
600790	30	425	42.5	400	20	2450	C
600791	32	430	48	400	20	2815	C
609815	33	430	48	400	20	2875	C

213/6

Ключ колёсный четырёхсторонний (крестовой)

- материал: хромованадиевая сталь
- лакированный
- кованный, целиком подвергнут закалке и отпуску
- изготовлен в соответствии со стандартом ISO 6788 (только метрические размеры)

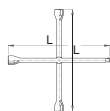

Код	mm	mm	mm	mm	L	mm	mm
600810	17	19	11/16"	1/2"	370	1355	E
600811	17	19	22	1/2"	370	1430	E
600809	17	19	21	23	370	1511	E
600812	17	19	22	24	370	1500	E
600813	24	27	30	3/4"	700	4400	E
600814	24	27	30	32	700	4600	E

194/2D1

Ключ свечной Т-образный с карданным шарниром

- материал: хромованадиевая сталь
- хромированный в соответствии с EN 12540
- целиком подвергнут закалке и отпуску

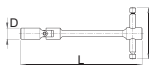

Код	mm	D	B	L	mm	mm
608111	16	21	250	300	336	A
608112	20.8	27	250	300	382	A

194/2D1L

Ключ свечной Т-образный с карданным шарниром, удлинённый

- материал: хромованадиевая сталь
- хромированный в соответствии с EN 12540
- целиком подвергнут закалке и отпуску

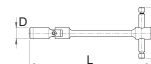
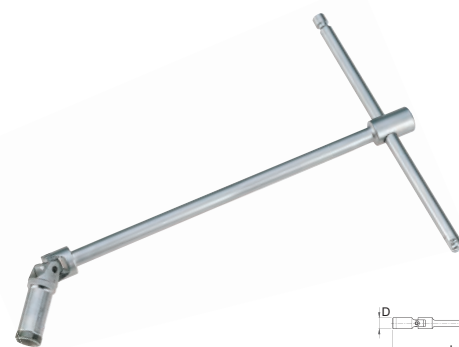

Код	mm	D	B	L	mm	mm
608115	16	21	250	500	468	A
608116	20.8	27	250	500	504	A

185/2

Ключ свечной

- материал: конструкционная углеродистая сталь
- хромированный в соответствии с EN 12540

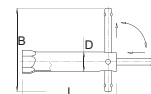

Код	mm	D	L	B	mm	mm
600771	16	19	145	120	182	E
607956	19	22	115	120	199	E
600772	21	24	115	120	177	E
600773	21	24	180	120	248	E

175/2

Ключ для мясных пробок

- материал: хромованадиевая сталь
- хромированный в соответствии с EN 12540
- целиком подвергнута закалке и отпуску

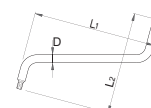

Код	mm	L1	L2	D	mm	mm
605112	8 x 10	203	169	10	305	A

205/2

Ключ ремённый для снятия масляного фильтра

- материал: хромованадиевая сталь
- хромированный в соответствии с EN 12540
- кованый, целиком подвергнут закалке и отпуску
- ремень из прорезиненной ткани

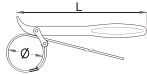

Barcode	L	Ø1	Ø2	Weight	Material
601024	220	60	140	225	E

205.1

Ремень для арт. 205/2

- ремень из прорезиненной ткани



Barcode	Weight	Material
602841	62	E

206/2

Ключ цепной для снятия масляного фильтра

- материал: хромованадиевая сталь
- хромированный в соответствии с EN 12540
- кованый, целиком подвергнут закалке и отпуску

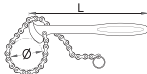

Barcode	L	Ø1	Ø2	Weight	Material
601025	220	60	140	330	E

206.1

Цепь для арт. 206



Barcode	L	Weight	Material
620938	500	150	E

200/2

Ключ моторный

- материал: хромованадиевая сталь
- хромированный в соответствии с EN 12540
- кованый, целиком подвергнут закалке и отпуску



Barcode	Size	L	B1	B2	A1	A2	Weight	Material
600671	11 x 13	150	16.5	19	7	8.5	54	A
600672	13 x 17	185	19.2	24.2	8.7	10.3	99	A
600673	14 x 17	185	20.5	24.2	8.7	10.3	104	A
600674	15 x 16	185	21.6	23.6	8.7	10.3	104	A
600675	15 x 17	185	21.6	24.2	8.7	10.3	101	A
600676	19 x 22	230	27.2	31.8	10	11.5	178	A

200/2CB

Набор ключей моторных в картонной коробке



Barcode	№	Quantity	Weight	Material
600677	200/2CB	11 - 22 / 5	605	E

200/2 (11 x 13, 13 x 17, 14 x 17, 15 x 16, 19 x 22)

